

Manufacture Des Drapeaux Unic® s.a.

Catalogue 143

Fabricant depuis 1873

www.drapeauxunic.fr
www.unic-sa.fr

*Au Coeur de la Fête
et de l'Événement®*

MANNS

(Sme)

S 1873



Drapeaux - Pavillons - Mâts - Kakémono - Flammes - Tentes - Banderoles - Roll-up - Feux d'Artifices



Manufacture Des Drapeaux Unic® s.a.



Créée en 1873, la Manufacture des Drapeaux Unic® s.a. est, depuis plus de 142 ans, le fabricant de drapeaux le plus ancien en France. Basée à Romans sur Isère, la structure à caractère familial a permis à l'entreprise de transmettre et de sauvegarder un savoir-faire et des valeurs depuis plus de 142 ans. Grâce à cette ancienneté nous sommes disponibles, tout en restant à taille humaine, à toutes exigences en matière de drapeaux, pavillons, signalétique, banderoles, kakémono, articles de fêtes..., afin de répondre à toute demande personnalisée dans un souci d'adaptation à votre budget.

Notre parc machine, numérique, sérigraphie, machine à coudre, broderie..., nos capacités humaines, vous garantissent une qualité de produits manufacturés et personnalisés de une

à plusieurs pièces pour la réussite de votre projet. Vous bénéficiez ainsi de coûts industriels directs usine, grâce à des moyens de structure souple, adaptée, réguliers avec les dernières technologies de production.

Dans le cadre du Grenelle de l'Environnement et conformément aux convictions de la Manufacture des drapeaux Unic® s.a., nous réduisons les émissions polluantes générées par nos activités, en utilisant des encres sans solvants à base d'eau, en réduisant les consommations courantes d'électricité et de gaz afin de limiter l'impact sur les émissions polluantes à effet de serre, ou encore à la gestion de nos déchets par le recyclage.

Nous souhaitons à travers ce catalogue vous apporter les réponses et solutions pour la réussite de votre futur projet et vous proposer des nouveautés.

- **Manufacture des Drapeaux Unic® s.a. - www.drapeauxunic.fr**
Drapeaux, Pavillons, Mâts, Kakémono, Oriflammes, Tentes, Articles de Mairies...
- **Feux d'artifices Unic® s.a. - www.feuxdartificesunic.fr**
Création, Réalisation, Conception de feux d'artifices.
- **Ambiance - www.ambianceunic.fr**
Articles de fêtes, Déguisements, Cotillons, Maquillage...



SOMMAIRE

Pavoisement personnalisé	p.3	Articles de cérémonie	p.26
France	p.4	Drapeaux de Société brodés - imprimés	p.28
Europe	p.5	Bannières brodées - imprimées	p.29
Provinces	p.6	Médailles	p.31
Régions	p.7	Pupitres	p.33
International série 1 et 2	p.8	Articles de fête - Guirlandes	p.34
Oriflammes	p.9	Potences pour candélabre	p.36
Mâts et système anti-enroulement	p.12	Supports de communication	p.37
Mâts	p.13	Signalétique loisirs	p.38
Flammes	p.18	Aménagement intérieur - extérieur	p.39
Protocole	p.21	Matériel électoral	p.40
Pavoisement des Ecoles	p.22	Poteaux séparateurs	p.42
Ecussons - Fixations drapeaux	p.23	Vitrines - affichage - marquage	p.43
Echarpes de Maire - de jeune	p.24	Signalisation routière	p.44
Marianne - Insignes - pin's	p.25	Plaques de rue	p.46



A partir d'une pièce. Nous imprimons votre logo à vos couleurs, vos idées, vos dimensions.

POUR VOTRE COMMANDE, 2 MONTAGES :



MONTAGE DRAPEAU

Cousus à double piqûres rabattues, montés sur hampe bois gainée plastique bleu.



MONTAGE PAVILLONS

Cousus à double piqûres rabattues. Montés sur sangle polyester avec deux anneaux côté attache.



Dimensions (cm)	Qté	Réf.	Prix H.T.
40 x 50	Par 1	1217	
40 x 50	Par 2	1218	
40 x 50	Par 3	1219	
40 x 50	Par 4	1220	
40 x 50	Par 5	1221	
40 x 50	Par 10	1222	

Dimensions (cm)	Qté	Réf.	Prix H.T.
50 x 60	Par 1	1223	
50 x 60	Par 2	1224	
50 x 60	Par 3	1225	
50 x 60	Par 4	1226	
50 x 60	Par 5	1227	
50 x 60	Par 10	1228	

Dimensions (cm)	Qté	Réf.	Prix H.T.
60 x 90	Par 1	1229	
60 x 90	Par 2	1230	
60 x 90	Par 3	1231	
60 x 90	Par 4	1232	
60 x 90	Par 5	1233	
60 x 90	Par 10	1234	

Dimensions (cm)	Qté	Réf.	Prix H.T.
80 x 120	Par 1	1211	
80 x 120	Par 2	1212	
80 x 120	Par 3	1213	
80 x 120	Par 4	1214	
80 x 120	Par 5	1215	
80 x 120	Par 10	1216	

Dimensions (cm)	Qté	Réf.	Prix H.T.
100 x 150	Par 1	1240	
100 x 150	Par 2	1237	
100 x 150	Par 3	1238	
100 x 150	Par 4	1239	
100 x 150	Par 5	1235	
100 x 150	Par 10	1236	

Dimensions (cm)	Qté	Réf.	Prix H.T.
120 x 180	Par 1	1251	
120 x 180	Par 2	1252	
120 x 180	Par 3	1253	
120 x 180	Par 4	1254	
120 x 180	Par 5	1255	
120 x 180	Par 10	1256	

Dimensions (cm)	Qté	Réf.	Prix H.T.
150 x 225	Par 1	1257	
150 x 225	Par 2	1258	
150 x 225	Par 3	1259	
150 x 225	Par 4	1260	
150 x 225	Par 5	1261	
150 x 225	Par 10	1262	

Autres dimensions et quantités : nous consulter.

Pour passer votre commande, nous fournir CD-Rom, clé USB, fichier PC, format vectoriel. Nous pouvons redessiner votre logo. Forfait frais supplémentaires suivant temps passé.

Drapeaux montés sur hampe bois gainée plastique bleu et sa lance plastique bronze double face

Qualité de tissu
Maillunac 100% polyester

Finition: cousus double piqûres rabattues.
RESISTANCE accrue de 30% grâce à son fil de couture 100% polyester.



P.U.H.T (à l'unité)

Dimensions (cm)	Réf.	P.U.H.T (à l'unité)			Options	
		A l'unité	à partir de 5	à partir de 10	Réf.	Supplément coins renforcés par drapeaux
40 x 50	01025					
50 x 60	01035					
60 x 90	01038					
80 x 120	01055				0105X	
100 x 150	01065				0106X	
120 x 180	01087				0109X	

HAMPE bois, gainée plastique bleu.
Haute résistance toutes saisons

Pavillons à hisser sur mât avec sangle et anneaux pour l'attache

FINITION HAUTE RESISTANCE
Anneaux pour attaches métalliques ZINGUE Ø 35 mm
RESISTANCE A L'ARRACHEMENT DE 230 kg

Sangle polyester
Résistance à l'arrachement de 320 kg

P.U.H.T (à l'unité)

Dimensions (cm)	Réf.	P.U.H.T (à l'unité)			Options			
		A l'unité	à partir de 5	à partir de 10	Réf.	Supplément coins renforcés par pavillon	Réf.	Supplément gains anti enroulement
40 x 50	02013							
50 x 60	02016							
60 x 90	02023							
80 x 120	02033				0111Y		8GAE	
100 x 150	02043				0112Y		10GAE	
120 x 180	02104				0119Y		12GAE	
150 x 225	02107				0120Y		15GAE	
200 x 300	02083				0116Y			
300 x 400	02093				0117Y			
400 x 600	02103				0118Y			

Finition: cousus à double piqûres rabattues.
RESISTANCE accrue de 30% grâce à son fil de couture 100% polyester



OFFRES SPECIALES

15 drapeaux France 40 x 50 :
15 drapeaux France 60 x 90 :
15 drapeaux France 80 x 120 :
15 drapeaux France 100 x 150 :

15 pavillons France 80 x 120 :
15 pavillons France 100 x 150 :
15 pavillons France 150 x 225 :

Drapeaux montés sur hampe bois gainée plastique bleu et sa lance plastique bronze double face

Qualité de tissu Maillunic 100% polyester

Lance plastique bronze double face.
RESISTANCE TOUTES SAISONS



FINITION HAUTE RESISTANCE
double piqûres rabattues.
Résistance accrue de 30% grâce à
son fil de couture 100% polyester.

HAMPE bois, gainée plastique bleu.
Haute résistance toutes saisons.

Dimensions (cm)	Réf.	P.U.H.T (à l'unité)			Options	
		A l'unité	à partir de 5	à partir de 10	Réf.	Supplément coins renforcés par drapeaux
40 x 50	04024					
50 x 60	04034					
60 x 90	04044					
80 x 120	04054				01118Y	
100 x 150	04064				0119Y	
120 x 180	04075				0121Y	

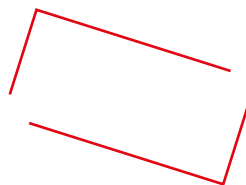

LIVRAISON GRATUITE

A partir de 700 € H.T. de commande*
*voir nos conditions générales de vente



Pavillons à hisser sur mât avec sangle et anneaux pour l'attache

FINITION HAUTE RESISTANCE
Anneau pour attaches métalliques ZINGUE Ø 35 mm
RESISTANCE A L'ARRACHEMENT DE 250 kg



Sangle polyester
Résistance à l'arrachement
de 320 kg

Finition: cousus à double piqûres rabattues.
RESISTANCE accrue de 30% grâce à son fil de couture 100% polyester

Dimensions (cm)	Réf.	P.U.H.T (à l'unité)			Options		
		A l'unité	à partir de 5	à partir de 10	Réf.	Supplément coins renforcés par pavillon	Supplément gaine anti-entroulement
40 x 50	05013						
50 x 60	05016						
60 x 90	05023						
80 x 120	05033				0126K		8GAE
100 x 150	05043				0127K		10GAE
120 x 180	05063				0129K		12GAE
150 x 225	05083				0131K		15GAE
200 x 300	05094				0133K		
300 x 400	05095				0134K		
400 x 600	05096				0135K		



Gamme Provinces



Drapeaux montés sur hampe bois gainée plastique bleu et sa lance plastique bronze double face

Qualité de tissu Maillunnic 100% polyester



MONTAGE DRAPEAU

Finition: cousus à double piqûres rabattues, montés sur hampe bois gainée plastique bleu.
Lance plastique teinte bronze.

Dimensions (cm)	Réf.	P.U.H.T (à l'unité)			Options	
		A l'unité	à partir de 5	à partir de 10	Réf.	Supplément coins renforcés par drapeaux
40 x 50	08120D					
50 x 60	08122D					
60 x 90	08123D					
80 x 120	08135D				0111W	
100 x 150	08036D				0112W	
120 x 180	08138D				0113W	

Pavillons à hisser sur mât avec sangle et anneaux pour l'attache

Qualité de tissu Maillunnic 100% polyester



MONTAGE PAVILLONS

A HISSEUR SUR MAT.
Finition: cousus à double piqûres rabattues.
Montés sur sangle polyester (résistance de 320 kg à l'arrachement) et 2 anneaux d'attache métalliques (résistance de 250 kg à l'arrachement).

Dimensions (cm)	Réf.	P.U.H.T (à l'unité)			Options			
		A l'unité	à partir de 5	à partir de 10	Réf.	Supplément coins renforcés par pavillon	Réf.	Supplément gaine anti enroulement
40 x 50	08120P							
50 x 60	08122P							
60 x 90	08123P							
80 x 120	08135P				0111W		8GAE	
100 x 150	08036P				0112W		10GAE	
120 x 180	08138P				0113W		12GAE	
150 x 225	08139P				0114W		15GAE	
200 x 300	08130P				0115W			

Nouvelles régions,
Nouveaux logos



Drapeaux montés sur hampe bois gainée plastique bleu et sa lance plastique bronze double face

Qualité de tissu Maillunac 100% polyester

Dimensions (cm)	Réf.	P.U.H.T (à l'unité)			Options	
		A l'unité	à partir de 5	à partir de 10	Réf.	Supplément coins renforcés par drapeaux
40 x 50	08121D					
50 x 60	08119D					
60 x 90	08124D					
80 x 120	07910D				0111W	
100 x 150	07911D				0112W	
120 x 180	07913D				0113W	

MONTAGE DRAPEAU

Finition: cousus à double piqûres rabattues, montés sur hampe bois gainée plastique bleu. Lance plastique teinte bronze.



Pavillons à hisser sur mât avec sangle et anneaux pour l'attache

Qualité de tissu Maillunac 100% polyester

Dimensions (cm)	Réf.	P.U.H.T (à l'unité)			Options		
		A l'unité	à partir de 5	à partir de 10	Réf.	Supplément coins renforcés par pavillon	Réf.
40 x 50	08121P						
50 x 60	08119P						
60 x 90	08124P						
80 x 120	07910P				0111W	8GAE	
100 x 150	07911P				0112W	10GAE	
120 x 180	07913P				0113W	12GAE	
150x 225	07914P				0114W	15GAE	
200 x 300	07915P				0115W		

MONTAGE PAVILLONS

A HISSEUR SUR MAT.
Finition: cousus à double piqûres rabattues. Montés sur sangle polyester (résistance de 320 kg à l'arrachement) et 2 anneaux d'attache métalliques (résistance de 250 kg à l'arrachement).



Gamme internationale série 1 et 2

Drapeaux montés sur hampe bois gainée plastique bleu et sa lance plastique bronze double face

Qualité de tissu Maillunac 100% polyester



SERIE 1 - page 10-11

Dimensions (cm)	Réf.	P.U.H.T (à l'unité)			Options	
		A l'unité	à partir de 5	à partir de 10	Réf.	Supplément coins renforcés par drapeaux
40 x 50	21013					
50 x 60	21014					
60 x 90	21034					
80 x 120	21044				0111Y	
100 x 150	21055				0112Y	
120 x 180	21078				0113Y	

Lance plastique bronze double face
RESISTANCE TOUTES SAISONS

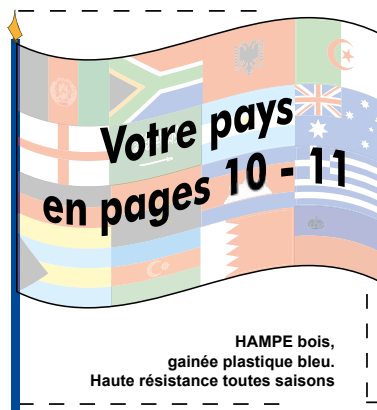

HAMPE bois,
gainée plastique bleu.
Haute résistance toutes saisons

FINITION HAUTE RESISTANCE
Doubles piqûres rabattues.
Résistance accrue de 30%
grâce à son fil de couture
100% polyester.

SERIE 2 - page 10-11

Dimensions (cm)	Réf.	P.U.H.T (à l'unité)			Options	
		A l'unité	à partir de 5	à partir de 10	Réf.	Supplément coins renforcés par drapeaux
40 x 50	02088					
50 x 60	02094					
60 x 90	02095					
80 x 120	02096				0111Y	
100 x 150	02097				0112Y	
120 x 180	02098				0114Y	

Pavillons à hisser sur mât avec sangle et anneaux pour l'attache

Finition haute résistance.
Anneaux pour attaches métalliques ZINGUE Ø 35 mm.
Résistance à l'arrachement de 250 kg.

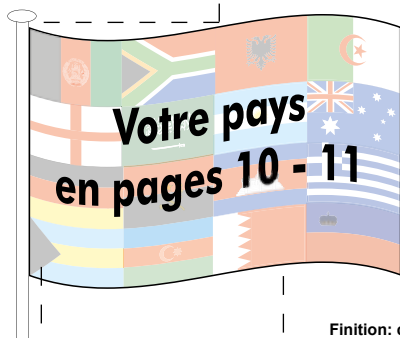

A partir de 700 € H.T. de commande*
*voir nos conditions générales de vente

Finition: cousus double piqûres rabattues. Résistance accrue de 30% grâce à son fil de couture 100% polyester.

SANGLE - polyester Résistance 320 kg à l'arrachement.

SERIE 1 - page 10-11

Dimensions (cm)	Réf.	P.U.H.T (à l'unité)			Options			
		A l'unité	à partir de 5	à partir de 10	Réf.	Supplément coins renforcés par pavillon	Réf.	Supplément gaine anti enroulement
40 x 50	22011							
50 x 60	22021							
60 x 90	22031							
80 x 120	22041				0111Y		8GAE	
100 x 150	22051				0112Y		10GAE	
120 x 180	22083				0119Y		12GAE	
150 x 225	22086				0120Y		15GAE	
200 x 300	22091				0116Y			
300 x 400	22101				0117Y			
400 x 600	22061				0118Y			

Qualité de tissu Maillunac 100% polyester



SERIE 2 - page 10-11

Dimensions (cm)	Réf.	P.U.H.T (à l'unité)			Options			
		A l'unité	à partir de 5	à partir de 10	Réf.	Supplément coins renforcés par pavillon	Réf.	Supplément gaine anti enroulement
40 x 50	22012							
50 x 60	22022							
60 x 90	22032							
80 x 120	22042				0111Y		8GAE	
100 x 150	22052				0112Y		10GAE	
120 x 180	22084				0119Y		12GAE	
150 x 225	22087				0120Y		15GAE	
200 x 300	22092				0116Y			
300 x 400	22102				0117Y			
400 x 600	22013				0118Y			

France

Europe

Provinces Françaises

Monde



Embouts plastiques
teinte bronze haute résistance
toutes intempéries

Cordelette nylon
Haute résistance

FINITION HAUTE RESISTANCE
Double piqûres rabattues.
Résistance accrue de 30% grâce à
son fil de couture 100% polyester.

Qualité de tissu Maillunie 100% polyester

page 6

Bicolore

FRANCE		
Dimensions (cm)	Réf.	prix H.T.
40 x 120	03023	
50 x 150	03033	
50 x 200	03043	
60 x 240	03053	
80 x 300	03063	

EUROPE		
Dimensions (cm)	Réf.	prix H.T.
40 x 120	03084	
50 x 150	03094	
50 x 200	03104	
60 x 240	03204	
80 x 300	03304	

PROVINCES FRANÇAISES		
Dimensions (cm)	Réf.	prix H.T.
40 x 120	03024	
50 x 150	03025	
50 x 200	03026	
60 x 240	03027	
80 x 300	03028	



BICOLORE		
Dimensions (cm)	Réf.	prix H.T.
40 x 120	23023	
50 x 150	23024	
50 x 200	23025	
60 x 240	23026	
80 x 300	23027	

INTERNATIONAL SERIE 1		
Dimensions (cm)	Réf.	prix H.T.
40 x 120	23021	
50 x 150	23031	
50 x 200	23041	
60 x 240	23051	
80 x 300	23061	

INTERNATIONAL SERIE 2		
Dimensions (cm)	Réf.	prix H.T.
40 x 120	23022	
50 x 150	23032	
50 x 200	23042	
60 x 240	23052	
80 x 300	23062	

Couleurs au choix :
Bleu - Rouge - Bleu ciel - Noir - Orange
Jaune - Blanc - Vert

série 1 : p.10-11

série 2 : p.10-11

Gamme internationale

Légende: S1 = série 1 voir tarif en page 8

Légende: S2 = série 2 voir tarif en page 8



Légende: S1 = série 1 voir tarif en page 8

Légende: S2 = série 2 voir tarif en page 8



S1 LETTONIE



S2 LIBAN



S2 LIBERIA



S2 LIBYE



S2 LIECHTENSTEIN



S1 LITUANIE



S1 LUXEMBOURG



S2 MACEDOINE



S2 MADAGASCAR

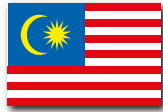

S2 MALAISIE



S2 MALAWI



S2 MALDIVES



S1 MALI



S2 MALTE



S2 MAROC



S2 MARSHALL (ILES)



S1 MAURICE (ILE)



S2 MAURITANIE



S2 MEXIQUE



S2 MICRONESIE



S2 MOLDAVIE



S1 MONACO



S2 MONGOLIE



S2 MONTENEGRO



S2 MOZAMBIQUE



S2 MYANMAR



S2 NAMIBIE



S2 NAURU



S2 NEPAL



S2 NICARAGUA



S2 NIGER



S1 NIGERIA



S2 NORVEGE



S2 NOUVELLE ZELANDE



S2 OMAN



S2 OUGANDA



S2 OUZBEKISTAN



S2 PAKISTAN



S2 PALAU



S2 PALESTINE



S2 PANAMA



S2 PAPOUASIE



S2 PARAGUAY



S1 PAYS BAS



S2 PEROU



S2 PHILIPPINES



S1 POLOGNE



S2 PORTUGAL



S2 QATAR



S1 ROUMANIE



S1 RUSSIE



S2 RWANDA



S2 ST CHRISTOPHE ET NEVIS



S2 ST MARIN



S2 ST VINCENT ET GRENADINES



S2 STE LUCIE



S2 SALOMON (ILES)



S2 SALVADOR



S2 SAMOA



S2 SAO TOME E PRINCIPE



S2 SENEGAL



S1 SÈMBIE



S2 SEYCHELLES



S1 SIERRA LEONE



S2 SINGAPOUR



S2 SLOVAQUIE



S2 SLOVEIE



S2 SOMALIE



S2 SOUDAN



S2 SOUDAN DU SUD



S2 SRI LANKA



S2 SUEDE



S2 SUISSE



S2 SURINAME



S2 SWAZILAND



S2 SYRIE



S2 TADJIKISTAN



S2 TAIWAN



S2 TANZANIE



S1 TCHAD



S2 TCHÉQUIE (REP.)



S1 THAÏLANDE



S2 TIMOR EST



S2 TOGO



S2 TONGA



S2 TRINITE ET TOBAGO



S2 TUNISIE



S2 TURKMÉNISTAN



S2 TURQUIE



S2 TUVALU



S1 UKRAINE



S2 URUGUAY



S2 VANUATU



S2 VENEZUELA



S2 VIETNAM



S1 YEMEN



S2 ZAMBIE



S2 CEE

Mâts et système anti-enroulement

Système permettant au pavillon de ne pas s'enrouler

**NOUVEAU
STOP VENT**

Le kit complet comprenant

- 1 mât cylindrique hauteur 2 mètres ou 3 mètres, Ø 36 mm, aluminium laqué blanc, pommeau blanc,
- + 1 système anti-enroulement,
- + 1 pavillon avec gaine anti-enroulement.

Dimensions des pavillons à choisir dans le tableau ci-dessous.

Dimensions pavillons	Mâts hauteur 2 mètres		Mâts hauteur 3 mètres
	80 x 120 cm	100 x 150 cm	120 x 180 cm
Le kit complet avec 1 pavillon France	Réf. KiTFR80	KiTFR100	KiTFR120
	Prix		
Le kit complet avec 1 pavillon Europe	Réf. KiTCE80	KiTCE100	KiTCE120
	Prix		
Le kit complet avec 1 pavillon Province	Réf. KiTPR80	KiTPR100	KiTPR120
	Prix		
2 kits complets avec 1 pavillon France et 1 CEE	Réf. KiT2-80	KiT2-100	KiT2-120
	Prix		
3 kits complets avec 1 pavillon France, 1 CEE, 1 Province	Réf. KiT3-80	KiT3-100	KiT3-120
	Prix		
3 kits complets avec 1 pavillon France, 1 CEE, et au choix, 1 logo, 1 armoire ou 1 personnalisé	Réf. KiT3-80 L	KiT3-100 L	KiT3-120 L
	Prix		

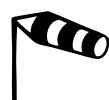

20m/s
72 km/h
8 beaufort



**TRANSPORT
EN SUS**

Fixation murale

Profondeur: 180mm. Fixation par boulonnage. Ø extérieur=30mm. Qualité aluminium peinture epoxy bleue

Modèle	1 place 45°	75 3204	
Modèle	2 places en V	75 3205	
Modèle	3 places en V	75 3210	



Système anti-enroulement et mât aluminium

Système anti-enroulement - Vendu à l'unité pour mât 2m et 3m	97 15	
Mât aluminium Ø 36 hauteur 2m	89	
Mât aluminium Ø 36 hauteur 3m	89-1	



NOUVEAU

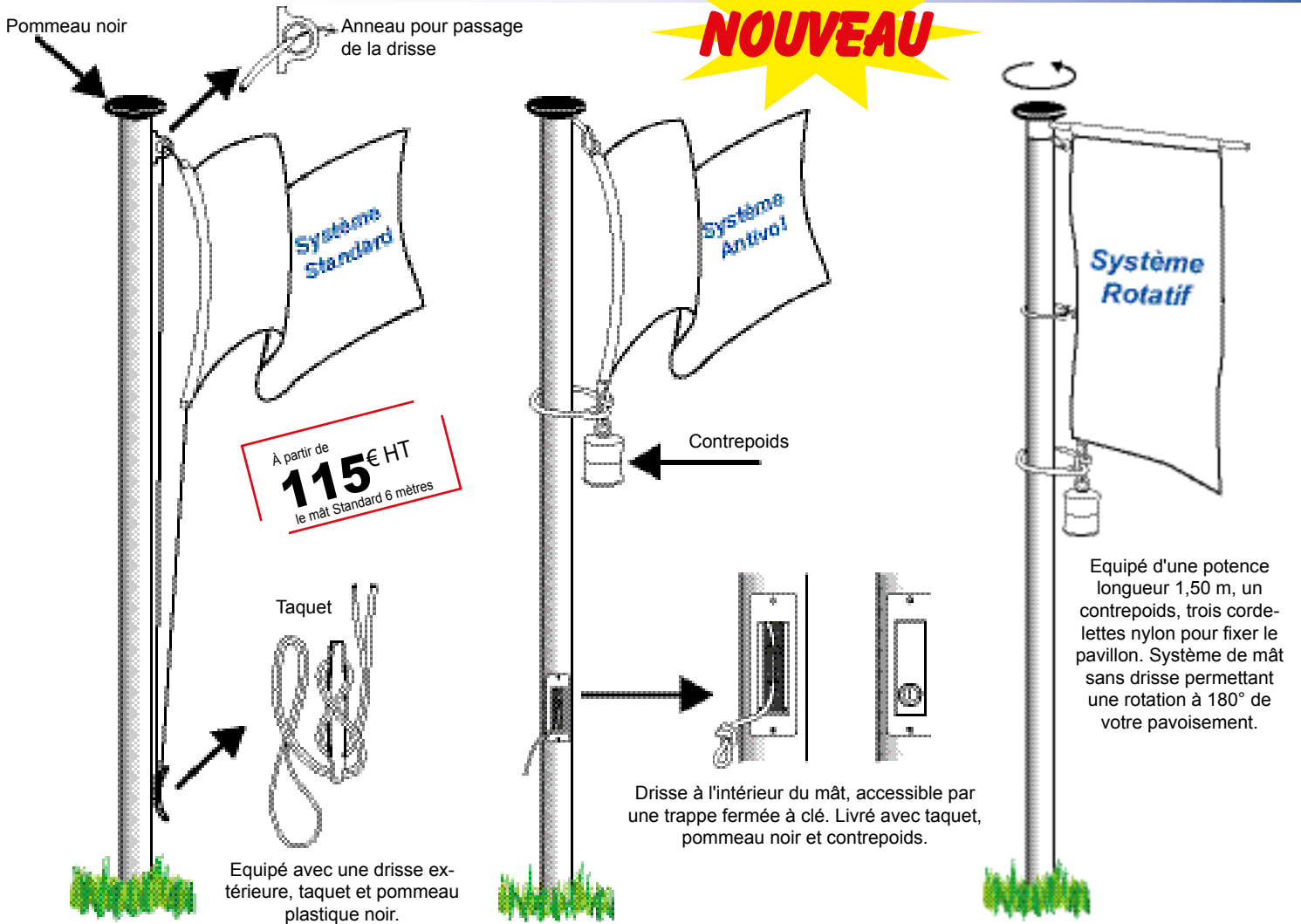

Mâts cylindriques aluminium blanc

	Mât 6m 1 partie	Mât 8m 2 parties	Mât 9m 2 parties	Mât 10m 2 parties
Mât standard	6501	8501	9501	10501
Mât Antivol	-	8502	9502	10502
Mât à système rotatif	6503	8503	9503	10503
Manchon à sceller	M502	M802	M902	M102
Fourreau à sceller	F502	F802	F902	F102
Platine basculante	P502	P802	P902	P102

Mâts côniques polyester blanc avec système platine basculante

	Mât 6m 1 partie	Mât 8m	Mât 9m	Mât 10m
Mât standard	6351	8351	9351	10351
Mât Antivol	6352	8352	9352	10352
Mât à système rotatif	6353	8353	9353	10353

Systèmes de fixation pour le sol

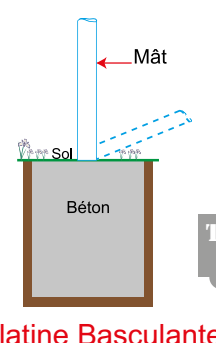
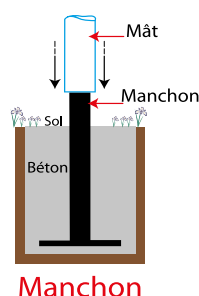
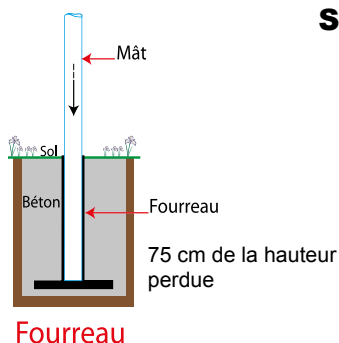

TRANSPORT EN SUS

Mâts aluminium cylindriques

Mâts cylindriques blancs 1 partie

Ces mâts sont livrés complets (sauf accessoires de fixation). Ils sont munis d'un pommeau en matière synthétique avec arrêteoir et drisse. La hauteur varie selon la dimension du pavillon.

	P.U.H.T (à l'unité)					
Hauteur (m)	2	3	4	6	7	8
Réf.	89	89-1	89-2	90	92	93
Ø (mm)	36	36	48	60	60	70
Prix						

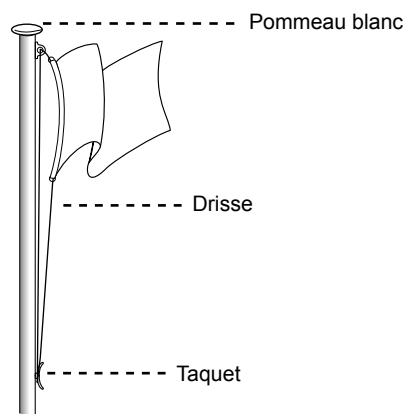

**TRANSPORT
EN SUS**

Mâts cylindriques avec système rotatif

Ces mâts sont livrés complets (sauf accessoires de fixation). Ils sont munis d'un pommeau en matière synthétique avec contrepoids + 1 potence rotative longueur 1,50 m.

	P.U.H.T (à l'unité)		
Hauteur (m)	6	7	8
Réf.	90P	92P	93P
Ø (mm)	60	60	70
Prix			

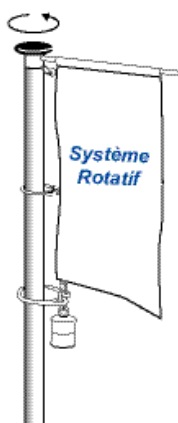

Mâts cylindriques divisibles en 2 parties

	P.U.H.T (à l'unité)			
Hauteur (m)	6	7	8	9
Réf.	86-1	86-2	86-3	86-4
Ø (mm)	60	60	114	114
Prix				

Accessoires de fixation pour mâts

	P.U.H.T (à l'unité)					
	Manchon		Fourreau		Embase basculante	
Hauteur (m)	Réf.		Réf.		Réf.	
6	60GL		60GK		60EB	
7	60GL7		70GK		70EB	
8	70GL		B1146		80EB	
9	1146L		B1146		90EB	
10	1146L		B1146		100EB	

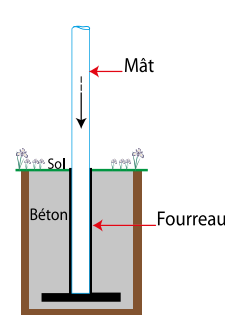

Fourreau

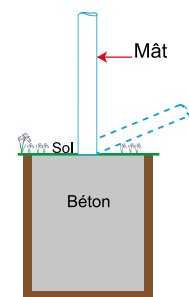

Platine Basculante

DRISSE NYLON
Ø 6 mm prix au ml
Réf. DR6

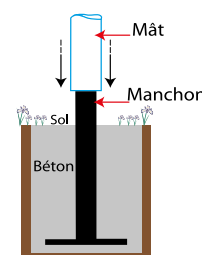

Manchon

Mâts cylindriques 1 partie antivol



Ces mâts sont livrés complets (sauf accessoires de fixation). Ils sont munis d'un pommeau en matière synthétique avec arrêteur et drisse dans le mât. La hauteur varie selon la dimension du pavillon.

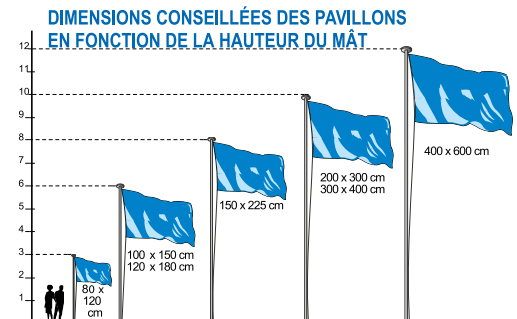

Hauteur (m)	P.U.H.T (à l'unité)		
	Réf.	90	92
Ø (mm)	60AV	60AV	70AV
Prix			

DIMENSIONS MASSIFS EN BÉTON (en mètres) pour scellement

Hauteur du mât	5-6 m	7-8 m	9 m	10 m	12 m
Côté	35 cm	35 cm	40 cm	45 cm	45 cm
Hauteur	90 cm	90 cm	100 cm	120 cm	120 cm

Mâts cylindriques divisibles en 2 parties antivol

Ces mâts sont livrés complets (sauf accessoires de fixation). Ils sont munis d'un pommeau en matière synthétique avec arrêteur et drisse dans le mât. La hauteur varie selon la dimension du pavillon.



Hauteur (m)	P.U.H.T (à l'unité)				
	Réf.	86-1AV	86-2AV	86-3AV	86-4AV
Ø (mm)	60	60	114	114	114
Prix					

Mâts côniques 1 partie antivol

Ces mâts sont livrés complets (sauf accessoires de fixation). Ils sont munis d'un pommeau en matière synthétique avec arrêteur et drisse dans le mât accessible par un petit volet avec fermeture à clé. La hauteur varie selon la dimension du pavillon.

Hauteur (m)	P.U.H.T (à l'unité)					
	Réf.	93-3	94	95	96	97
Ø sommet (mm)	60	60	60	60	60	60
Ø base (mm)	114	114	114	114	135	145
Prix						



Mâts fibre polyester

Mâts côniques livres avec fourreau à sceller

Mât cônique livré complet avec fourreau à sceller, pommeau rotatif doré, arrêteur et drisse en nylon.



	P.U.H.T (à l'unité)			
Hauteur (m)	5	6	7	8
Réf.	5CFF	6CFF	7CFF	8CFF
Prix				

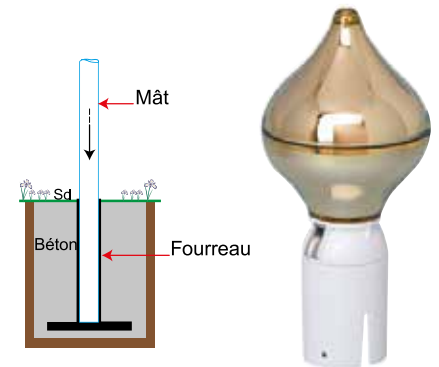

Mâts côniques avec platine basculante

Mât fibre polyester blanc livré complet avec embase basculante vissable galvanisée, pommeau rotatif doré, arrêteur et drisse en nylon.

	P.U.H.T (à l'unité)							
Hauteur (m)	5	6	7	8	9	10	11	12
Ø sommet (mm)	60	60	60	60	60	60	60	60
Ø base (mm)	114	114	114	114	114	135	135	135
Réf.	5CF	6CF	7CF	8CF	9CF	10CF	11CF	12CF
Prix								



Embase basculante mats côniques

TRANSPORT
EN SUS

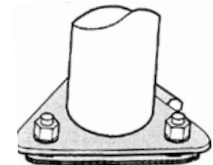
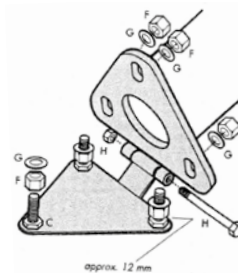

Mémoire technique

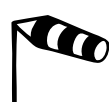
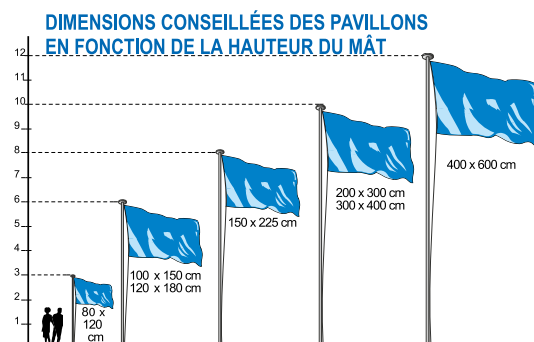

20m/s
72 km/h
8 beaufort



Nos produits respectent l'environnement et bénéficient de la norme ISO 14001.

DIMENSIONS MASSIFS EN BÉTON (en mètres) pour scellement					
Hauteur du mât	5-6 m	7-8 m	9 m	10 m	12 m
Côté	35 cm	35 cm	40 cm	45 cm	45 cm
Hauteur	90 cm	90 cm	100 cm	120 cm	120 cm

Mâts coniques antivol avec fourreau à sceller

Mât conique livré complet avec pommeau rotatif doré, fourreau à sceller, drisse en nylon et arrêteur, boîtier à clé anti-vol, contre-poids.
Système: la drisse se trouve dans le mât accessible par un petit volet avec fermeture à clé.

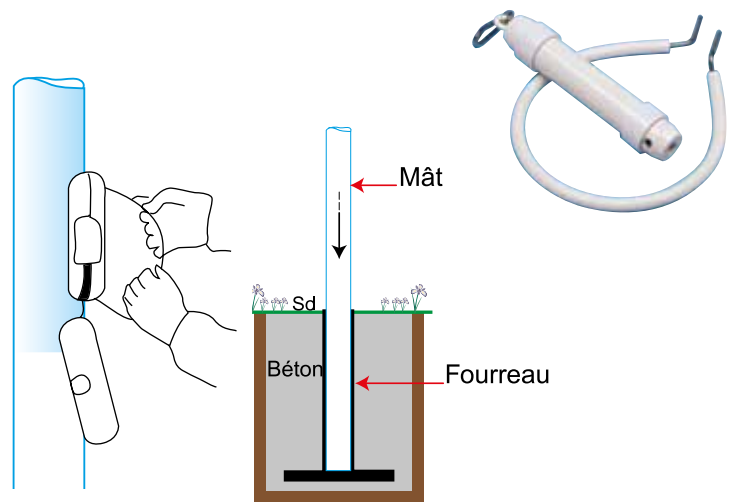

	<i>P.U.H.T (à l'unité)</i>			
Hauteur (m)	5	6	7	8
Réf.	5CFFA	6CFFA	7CFFA	8CFFA
Prix	400,83 €	446,74 €	475,46 €	515,96 €

Mâts coniques antivol avec platine basculante

Mât conique livré complet avec pommeau rotatif doré, embase basculante visible galvanisée, drisse en nylon, arrêteur, boîtier à clé anti-vol, contre-poids.
Système: la drisse se trouve dans le mât accessible par un petit volet avec fermeture à clé.

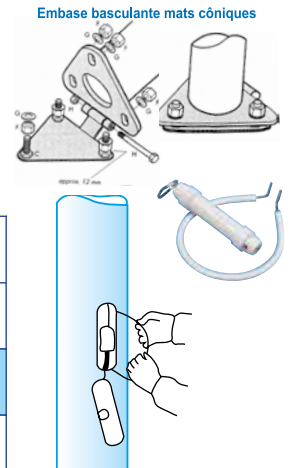

	<i>P.U.H.T (à l'unité)</i>							
Hauteur (m)	5	6	7	8	9	10	11	12
Réf.	5CFA1	6CFA1	7CFA1	8CFA1	9CFA1	10CFA1	11CFA1	12CFA1
Prix								

Mâts coniques à manivelle avec platine basculante

Mât conique livré complet avec pommeau rotatif doré, embase basculante visible galvanisée, drisse en nylon, arrêteur, boîtier à clé anti-vol, contre-poids.
Système: la drisse se trouve dans le mât. La montée/descente du pavillon se fait à l'aide d'une manivelle crantée



	<i>P.U.H.T (à l'unité)</i>							
Hauteur (m)	5	6	7	8	9	10	11	12
Réf.	5CFA2	6CFA2	7CFA2	8CFA2	9CFA2	10CFA2	11CFA2	12CFA2
Prix								

Embase basculante mats coniques

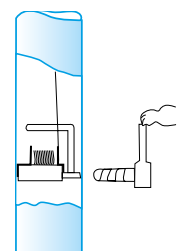
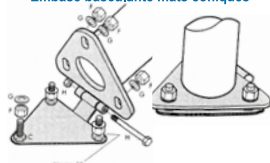

**TRANSPORT
EN SUS**

Flammes publicitaires événementielles

Beach Flam'

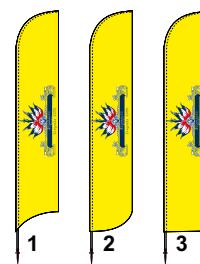
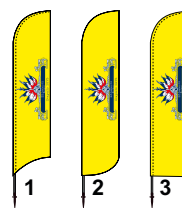
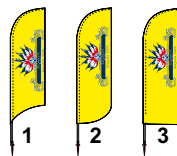

Dim. des voiles	65x165cm	65x200cm	70x300cm	80x400cm
Type de mât	Acier Hauteur : 215cm environ 3 éléments Poids: 0,35kg Réf. 65165	Acier Hauteur : 270cm environ 3 éléments Poids: 0,70kg Réf. 65200	Aluminium Hauteur : 380cm environ 4 éléments Poids: 1,10kg Réf. 70300	Aluminium Hauteur : 480cm environ 4 éléments Poids: 1,240kg Réf. 80400
Prix de la voile	Réf. V65165	Réf. V65200	Réf. V70300	Réf. V80400

Event Flam'

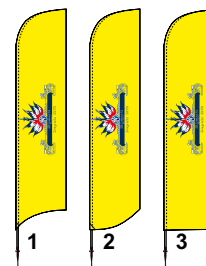
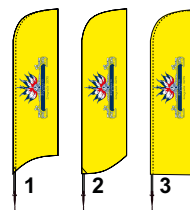
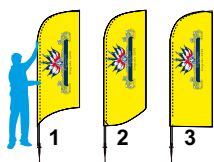

Dim. des voiles	85x200cm	85x300cm	85x400cm
Type de mât	Acier Hauteur : 280cm environ 3 éléments Poids: 0,85kg Réf. 85200	Aluminium Hauteur : 380cm environ 4 éléments Poids: 1,10kg Réf. 85300	Aluminium Hauteur : 480cm environ 4 éléments Poids: 1,240kg Réf. 85400
Prix de la voile	Réf. V85200	Réf. V85300	Réf. V85400

Tradi Flam'



Dim. des voiles	70x195cm	90x195cm	105x270cm	130x330cm	150x380cm
Type de mât	Acier Hauteur : 270cm environ 2 éléments Poids: 0,55 kg Réf. 70195	Acier Hauteur : 270cm environ 2 éléments Poids: 0,55 kg Réf. 90195	Acier Hauteur : 380cm environ 4 éléments Poids: 0,95 kg Réf. 105270	Acier Hauteur : 515cm environ 4 éléments Poids: 1,45 kg Réf. 130330	Fibre de verre Hauteur : 540cm environ 4 éléments Poids: 1,35 kg Réf. 150380
Prix de la voile	Réf. V70195	Réf. V90195	Réf. V105270	Réf. V130330	Réf. V150380

T Flam'



Dim. des voiles	50x150cm	50x220cm	70x250cm	70x350cm
Type de mât	Acier Hauteur : 200cm environ 4 éléments Poids: 0,85kg Réf.50150	Acier Hauteur : 300cm environ 4 éléments Poids: 1,25kg Réf.50220	Fibre de verre Hauteur : 400cm environ 5 éléments Poids: 1,60kg Réf.70250	Fibre de verre Hauteur : 500cm environ 6 éléments Poids: 1,90kg Réf. 70350
Prix de la voile	Réf.V50150	Réf.V50220	Réf.V70250	Réf. V70350

Long Flam'

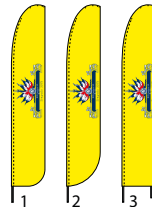
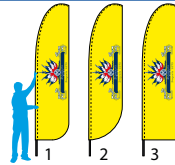

Dim. des voiles	75x300cm	75x400cm
Type de mât	Acier Hauteur : 370cm environ 4 éléments Poids: 0,95kg Réf. 75300	Acier Hauteur : 470cm environ 5 éléments Poids: 1,40kg Réf.V5400
Prix de la voile	Réf. V75300	Réf.V75400

Tradi Flam'

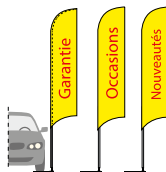

Dim. des voiles	80x360cm	145x95cm
Type de mât	Fibre de verre Hauteur : 490 cm environ 4 éléments + Sac de transport Poids: 1,20kg Réf.80360	Fibre de verre Hauteur: 530cm environ 5 éléments + Sac de transport Poids: 1,20kg Réf.145900
Prix de la voile	Réf.V80360	Réf.V80360
Base	Base plastique pour roue Embase métallique rotatif 360° Dim. : 50x26cm- Epais.: 40mm Poids: 2,05g Réf. BPcar	Pique basique + Embase métallique rotatif 360° Poids: 0,89kg Réf. PBP

Flammes publicitaires événementielles

Supports de mâts

 <p>Pique basique+ Embase métallique rotatif 360° Ref PBP Poids: 0.89kg</p>	 <p>Pique pour sol+ Embase métallique rotatif 360° Ref PPS Poids: 0.90kg</p>	 <p>Pique pour sol à visser + Embase métallique rotatif 360° Ref PPAV Poids: 1,55kg</p>	 <p>Bouée d'eau Ref BE010 Capacité: 13 litres Poids: 0.10kg</p>	 <p>Embase métallique rotatif 360° Ref EMR Poids: 0.60kg</p>
 <p>Pied en X métal + Embase métallique rotatif 360° Ref X390 Poids: 3.90kg</p>	 <p>Pied en X métal pliable + embase métallique rotatif 360° Ref PX375 Poids: 3.75kg Dim.: 83,5 x 72,5 x 3 cm</p>	 <p>Sardines pour pied en X métal pliable. Ref SA Poids: 0.75kg</p>	 <p>Pied plastique compensé + Embase métallique rotatif 360° Ref PP1695 Poids: 16,95kg Epaisseur plateau: 60 mm</p>	 <p>Sac de transport Ref STR Poids: 0.25kg</p>
 <p>Support Métal Noir + Embase métallique rotatif 360° Ref SM6 Dim.: 30 x 40cm Epaisseur plateau: 6mm Poids: 6.00kg</p>	 <p>Support métal noir + Embase métallique rotatif 360° Ref SM15 Dim.: 50 x 50cm Epaisseur plateau: 6mm Poids: 15.00kg</p>	 <p>Support métal noir + Embase métallique rotatif 360° Ref SM20 Dim.: 50 x 50cm Epaisseur plateau: 10mm Poids: 20.00kg</p>	 <p>Pied synthétique + Embase métallique rotatif 360° Ref PS20 Poids: 20.00kg Epaisseur plateau: 80 mm (Avec poignée)</p>	<p>Pour tous renseignements sur le choix de votre support, appelez nos conseillers au 04 75 02 04 85</p>

Préconisations techniques

Support de mât	Réf.	Poids	Beach Flam'				Event Flam'			Tradi Flam'				T Flam'				Long Flam'		
			65x165	65x200	70x300	80x400	85x200	85x300	85x400	70x195	90x195	105x270	130x330	150x380	50x150	50x220	70x250	70x350	75x300	75x400
Pique basique	PBP	0,89kg	●				●							●						
Pique pour sol	PPS	0,90kg	●				●							●						
Pique pour sol à visser	PPAV	1,55kg	●				●							●						
Pied en X métal	X390	3,90kg	●				●							●						
Pied en X métal pliable	PX375	3,75kg	●				●							●						
Pied plastique compensé	PP1695	16,95kg	●				●							●						
Support métal noir	SM6	6kg	●	●			●			●	●			●	●					
Support métal noir	SM15	15kg	●	●	●		●	●		●	●	●	●	●	●	●			●	
Support métal noir	SM20	20kg			●	●		●	●		●	●	●			●	●	●	●	●
Pied synthétique	PS20	20kg			●	●		●	●		●	●	●			●	●	●	●	●
Embase métallique rotative 360°	01087	01087	●	●	●	●	●	●	●	●	●	●	●	●	●	●	●	●	●	●

OFFRE SPECIALE



1 Mât 65 x 165 cm + 1 Voile 65 x 165 cm impression traversée quadricolore.

+ 1 pied métal noir avec embase rotative 15 kg.

Réf. OSP65

OFFRE SPECIALE



1 Mât 85 x 200 cm + 1 Voile 85 x 200 cm impression traversée quadricolore.

+ 1 pied métal noir avec embase rotative 15 kg.

Réf. OSP85



Gamme protocole

Premium

Finition sur hampe bois gainée bleu, hauteur 2m, lance plastique teinte bronze.

Drapeau 100 x 150 avec frange filée, livré complet avec socle en bois verni foncé
Ø 22cm, hauteur 6cm.

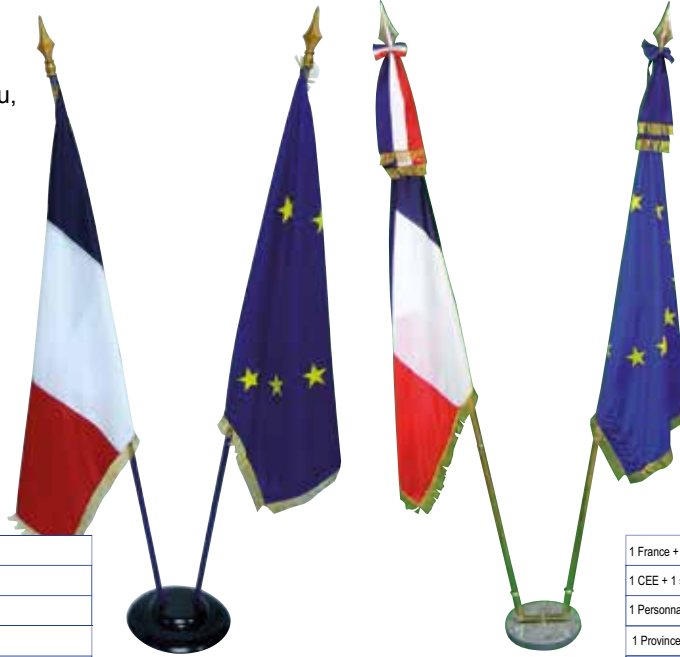

Elegance

Finition sur hampe cuivre, hauteur 2m en 3 parties, lance cuivre. Drapeau 100 x 150 avec frange filée, livré complet avec socle en marbre Ø 30cm, hauteur 4cm.



1 France + 1 socle 1 trou	Réf. FL1
1 CEE + 1 socle 1 trou	Réf. EL1
1 Personnalisé + 1 socle 1 trou	Réf. PL1
1 Province ou Région + 1 socle 1 trou	Réf. PRL1
1 France + 1 CEE + 1 socle 2 trous	Réf. FL2
1 France + 1 CEE + 1 Personnalisé + 1 socle 3 trous	Réf. FEP2
1 France + 1 CEE + 1 Province ou Région + 1 socle 3 trous	Réf. FEPR3

Finition double piqûres rabattues. Frange filée or sur le pourtour. Qualité de tissu Maillunic polyester 100%, «spécial pavoisement». 2 modèles au choix, livrés sans cravate.

1 France + 1 socle 1 trou	Réf. FL3
1 CEE + 1 socle 1 trou	Réf. EL3
1 Personnalisé + 1 socle 1 trou	Réf. PL3
1 Province ou Région + 1 socle 1 trou	Réf. PRL3
1 France + 1 CEE + 1 socle 2 trous	Réf. FC3
1 France + 1 CEE + 1 Personnalisé + 1 socle 3 trous	Réf. FCP3
1 France + 1 CEE + 1 Province ou Région + 1 socle 3 trous	Réf. FCPR3

Drapeaux de Mairie

Montés sur hampe bois gainée plastique bleu, lance plastique bronze. Finition double piqûres rabattues. Frange filée or sur le pourtour. Qualité de tissu Maillunic polyester 100%, «spécial pavoisement». 2 modèles au choix, livrés avec cravate.

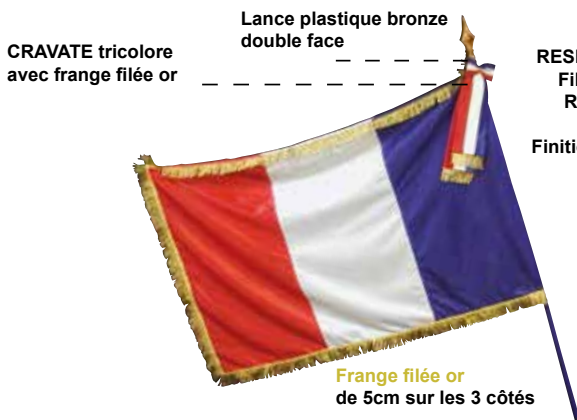

RESISTANCE TOUTES SAISONS
Fil à coudre 100% polyester
Résistance accrue de 30% à la déchirure.
Finition: cousus à double piqûres rabattues



SIMPLE FACE	FRANCE								EUROPE	
	Sans impression		Impression comprenant l'inscription Commune ou Mairie + le nom de la commune		Commune ou Mairie + Palmes: Chênes et Lauriers + inscription RP					
	Dimensions (cm)	Réf.	Prix	Réf.	Prix	Réf.	Prix	Réf.	Prix	
	80 x 120	3111		03112		03127		03124		
	100 x 150	3115		03116		03128		03125		
	120 x 180	3110		03117		03129		03126		

DOUBLE FACE	FRANCE								EUROPE	
	Sans impression		Impression comprenant l'inscription Commune ou Mairie + le nom de la commune		Commune ou Mairie + Palmes: Chênes et Lauriers + inscription RP					
	Dimensions (cm)	Réf.	Prix	Réf.	Prix	Réf.	Prix	Réf.	Prix	
	80 x 120	3113		03118		03137		03124		
	100 x 150	3114		03119		03138		03125		
	120 x 180	3121		03120		03139		03126		

Socles d'intérieur pour hampe bois ou cuivre

Ø 22mm - Ht 6cm.



Disponible en 1 - 2 - 3 places

Bois		Marbre	
Prix	Réf.	Réf.	Prix
	P Q1 B	1 place	P Q1 M
	P Q2 B	2 places	P Q2 M
	P Q3 B	3 places	P Q3 M

Mât en cuivre pour socle marbre : 193,16 €

Ø 30mm - Ht 4cm.



Pavoisement des Ecoles

Loi N° 2013-595 du 8 juillet 2013 d'orientation et de programmation pour la refondation de l'Ecole de la République.

Article 3 - Art L.111-1-1. «La devise de la République, le drapeau tricolore et le drapeau européen sont apposés sur la façade des écoles et des établissements d'enseignement du second degré publics et privés sous contrat. La Déclaration des droits de l'homme et du citoyen du 26 août 1789 est affichée de manière visible dans les locaux des mêmes écoles et établissements»

1 écusson tricolore + 1 drapeau France + 1 drapeau CEE

Kit de pavoisement comprenant:

1 écusson 5 places, dim. 40 x 50 en contre-plaqué marine mé-laminé blanc spécial extérieur avec la mention «Liberté - Egalité - Fraternité»

+ 1 drapeau France 50 x 60 cm ou 60 x 90 cm

+ 1 drapeau Europe 50 x 60 cm ou 60 x 90 cm

Drapeaux cousus à double piqûres rabattues, montés sur hampe bois gainée plastique bleu et lance plastique bronze.

	Réf.	50 x 60 cm	60 x 90 cm
Modèle 1	9735	973560	
Modèle 2	9736	973660	
Modèle 3	9737	973760	

Kit 50 x 60 cm

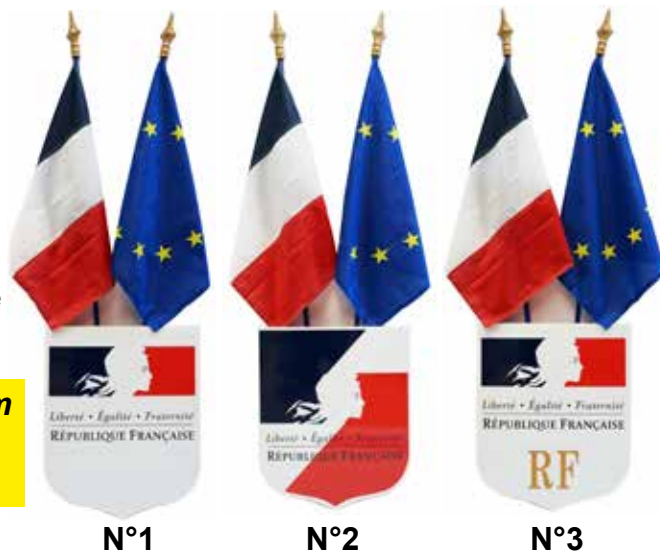

N°1

N°2

N°3

1 fixation murale 2 places en V + 1 drapeau France + 1 drapeau CEE

Kit de pavoisement: 1 fixation 2 places en V en aluminium peinture epoxy bleue, profondeur 180 mm.

+ 1 drapeau France 50 x 60 cm ou 60 x 90 cm

+ 1 drapeau Europe 50 x 60 cm ou 60 x 90 cm

	Réf.	50 x 60 cm	60 x 90 cm
Kit 1 Fr. + 1 CEE + 1 Fix. 2P	9738	973860	



Personnalisation



Personnalisation de l'écusson réf. PE PUHT

Déclaration des Droits de l'Homme et du Citoyen (utilisation extérieure)



Plaque dimensions format A3 (29,7 x 42 cm) ou A0 (84 x 118 cm) en aluminium finition peinture epoxy blanche avec impression tricolore «Liberté - Egalité - Fraternité». Livré avec 4 vis de fixation. Utilisation extérieure.

	Réf.	29,7 x 42 cm	84 x 118 cm
Plaque alu DDHC extérieure	DA3EX		DA0EX

Déclaration des Droits de l'Homme et du Citoyen (utilisation intérieure)



Cadre à fixer au mur en aluminium anodisé, épaisseur 25 mm format A3. Film plastique de protection épaisseur 1 mm + 1 Affiche format A3 OFFERTE impression recto quadri sur papier 200 gr/m2. Utilisation intérieure.

Réf. DA3 PUHT:
Affiche seule réf. A2030LEF

Devise République Française (utilisation extérieure)



Plaque 20 x 30 cm en aluminium finition peinture epoxy blanche avec impression tricolore «Liberté - Egalité - Fraternité» Livré avec 4 vis de fixation chromées. Réf. PA2030LEF PUHT:

Réf. K5060

Kit complet Ecole 50 x 60

1 écusson au choix

+ 1 drapeau France 50 x 60

+ 1 drapeau CEE 50 x 60

+ 1 Déclaration des Droits de l'Homme DA3

Écussons porte-drapeaux 5 emplacements

Dim.: 40 cm x 50 cm - Qualité contre-plaqué marine mélaminé blanc	Réf.	A l'unité
Tricolore avec RF avec Palmes	75 3206	
Tricolore avec RF	75 3207	
Tricolore sans RF	75 3208	
Europe	9905	
Aux armoiries / logo de votre ville	75 3209	
«Liberté-Egalité-Fraternité» modèles 1-2-3	75 3211	

Dimensions conseillées
des drapeaux pour écussons
40 cm x 50 cm
50 cm x 60 cm
60 cm x 90 cm



Kit de fixation métal pour écusson

Installation en 15 min de votre écusson grâce au kit de fixation qui comprend 1 barre métallique supérieure et 1 barre métallique inférieure.

Réf. KFM PUHT:



Offres «colisage drapeaux» avec écussons porte-drapeaux

1 colis avec un écusson pour 5 drapeaux, en contre-plaqué marine mélaminé «tricolore» avec RF sur châssis bois rectangulaire, et 5 drapeaux «France».	Réf.	A l'unité
50 cm x 60 cm	9933	
60 cm x 90 cm	9934	

Fixation porte-drapeaux

Profondeur: 180 mm. Fixation par boulonnage. Ø intérieur: 30 mm	Réf.	A l'unité
Modèle 1 place 45°	75 3204	
Modèle 2 places en V 45°	75 3205	
Modèle 3 places en V 45°	75 3210	



Echarpes tricolores Maires/Adjoints

Echarpes tricolores municipales pour maires et adjoints

Non extensible - Largeur 11cm - Glands et coulant or pour maire - Glands et coulant argent pour adjoint



MAIRE

ADJOINT

Dimensions (m)	Réf.	Prix	Réf.	Prix
1,60	46011		46021	
1,80	46012		46022	
2,00	46013		46023	

Collier Officiel de maire et d'adjoint

Maire et Adjoint pour cérémonies qualité ottoman moiré double.

Largeur 7cm avec médaille à l'effigie de la République



	Réf.	Prix
Maire sans chaîne	974700	
Maire avec chaîne	974701	
Adjoint sans chaîne	974703	
Adjoint avec chaîne	974702	
Ecrin prestige bleu	974704	

Echarpe brodée



ECHARPE BRODÉE
- à votre nom
- aux armoiries de votre commune

(Pour les broderies, fournir un fichier informatique PC, vectorisé format EPS - AI, par internet, clé USB ou CD-Rom)



1 écharpe commandée = 1 écrin offert

BRODEES	MAIRE	ADJOINT		
Dimensions (m)	Réf.	Prix	Réf.	Prix
1,60	46011B		46021B	
1,80	46012B		46022B	
2,00	46013B		46023B	

Conseil municipal jeune

NOUVEAU

Non extensible. Ruban acétate.

Largeur 72 mm, longueur 1,60 m.

Coulant et frange Or pour Maire, Argent pour Adjoint.



MAIRE

ADJOINT

Dimensions (m)	Réf.	Prix	Réf.	Prix
1,60	46011J		46021J	

Mariannes de la République (qualité plâtre patiné)

En plâtre plein patiné, entièrement fabriqué à la main. Fabrication artisanale française.

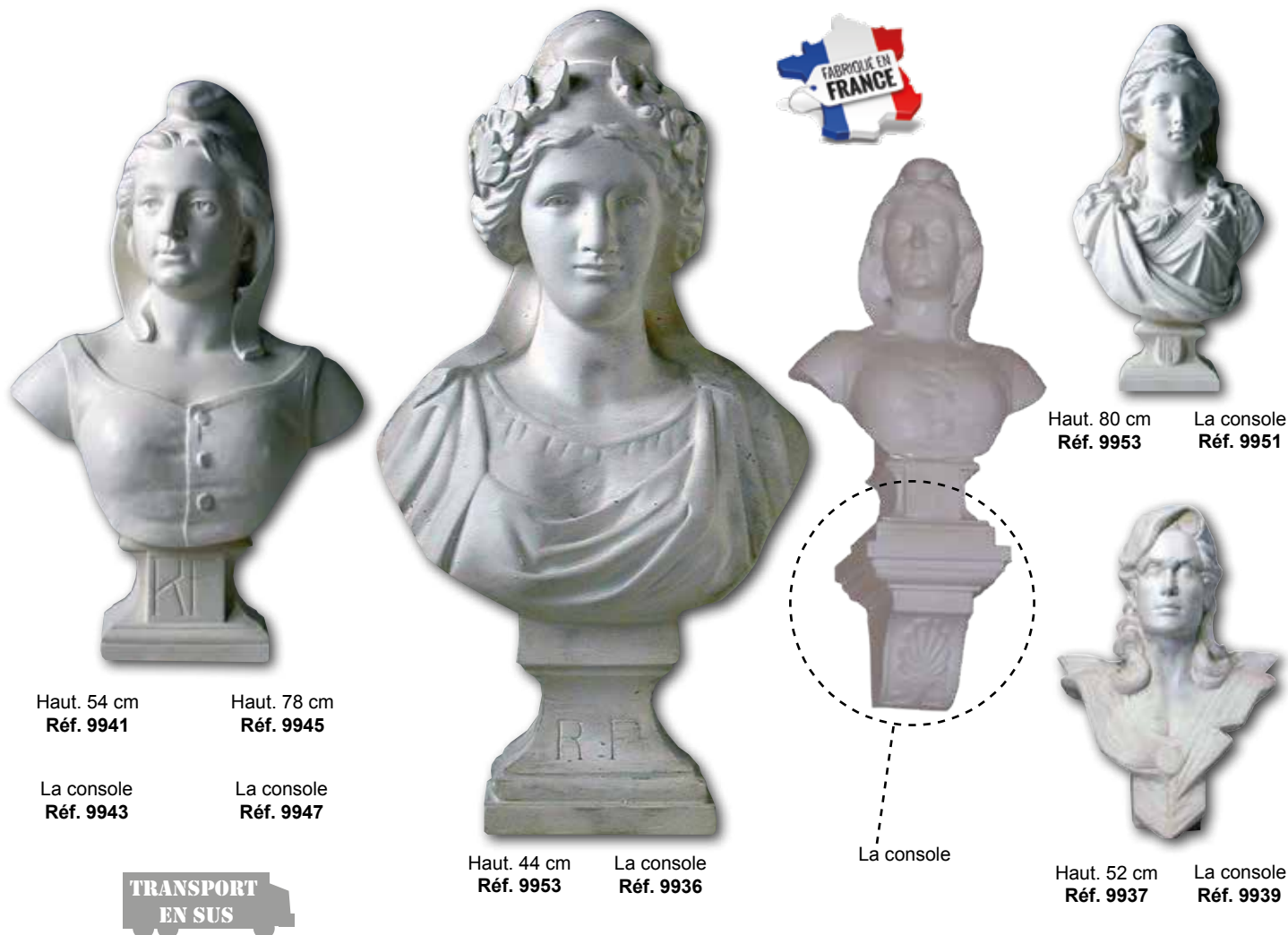

Haut. 54 cm
Réf. 9941

Haut. 78 cm
Réf. 9945

La console
Réf. 9943

La console
Réf. 9947

Haut. 44 cm
Réf. 9953

La console
Réf. 9936

La console

Haut. 80 cm
Réf. 9953

La console
Réf. 9951

Haut. 52 cm
Réf. 9937

La console
Réf. 9939

TRANSPORT
EN SUS

Insignes - Pin's - Autocollants - Cocardes officielles

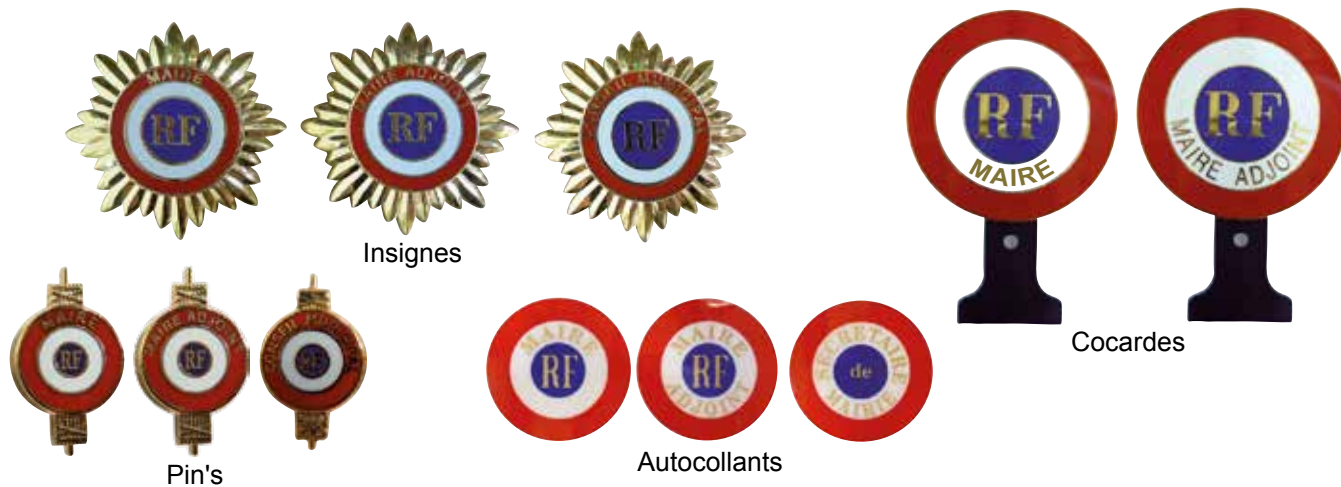

Insignes

Pin's

Autocollants

Cocardes

	Maire		Maire Adjoint		Conseil Municipal		Secrétaire de Mairie	
	Réf.	Prix	Réf.	Prix	Réf.	Prix	Réf.	Prix
Insignes pour Maire et Adjointes (montées sur broche)	9711		9712		9713		-	
Pin's	9715		9716		9710		-	
Autocollants (la douzaine)	9724		9725		9726		9729	
Cocardes officielles (métallique avec patte de fixation Ø 8 cm)	9721		9722		9724-1		-	
Cache cocarde (simili cuir)	9895							

Articles de cérémonies

Rubans pour inauguration, cérémonies

Ruban tricolore / noir - le rouleau de 10 mètres							
Largeur (mm)	7	16	25	38	52	72	100
Réf.	10011/1	10011/2	10011/3	10011/4	10011/5	10011/6	10011/8
Prix							
Ruban noir							



Autres rubans, prix sur demande

Coussins pour inaugurations cérémonies, jumelages

Dimensions: 30 cm x 30 cm	Réf.	Prix
Coloris bleu roy	40 01	
Coloris noir	40 02	
Coloris grenat	40 00 04	
Sup. frange bouillon argent	40 00 01	
Sup. frange bouillon or	40 00 02	
Coussin avec broderie sur une face	40 00 03	



Ciseaux d'inauguration



Ciseaux en Acier forgé à chaud.
Finition doré à l'or fin. Spécial inaugurations.
Fabrication 100 % Française.
Longueur environ 19 cm.

Ciseaux d'inaugurations	Réf.	Prix
Or	2008	
Luxe	2009	

Son ergonomie et son design en font un ciseau innovant.
Ciseaux de qualité supérieure,
finition lames en acier forgé trempé chromé, réaffûtables.
Garnitures des branches en plexi rouges.
Longueur environ 19 cm.
Fabrication 100 % Française.

Draps mortuaires

Dimensions 180 x 300 cm, 140 x 250 cm
Autres dimensions, nous consulter



Prix 180 x 300	Réf. 180 x 300		Réf. 140 x 250	Prix 140 x 250
	432 100	Polyester 100% 115 g/m2, tricolore, sans frange, non doublé	431 100 1	
	432 102	Polyester 100% 115 g/m2, tricolore, sans frange, double face	431 102 1	
	432 110	Polyester 100% 115 g/m2, noir, sans frange, non doublé	431 110 1	
	432 112	Polyester 100% 115 g/m2, noir, sans frange, double face	431 112 1	
	432 201	Luxe Ottoman 250 g/m2, tricolore, sans frange, non doublé	431 201 2	
	432 221	Luxe Ottoman 250 g/m2, tricolore, sans frange, double face	431 221 2	
	432 301	O tion frange filée argent	431 301 2	
	432 331	O tion frange filée or	431 331 2	
	432 001	O tion frange bouillon or	431 001 3	
	432 009	roderie rix sur demande	431 009 3	

Tapis de Mairie

- 3 Qualités au choix:**
- 1) 100% laine, épaisseur 0,8 à 1 mm. 150 gr/m2.
 - 2) 100% laine, épaisseur 0,8 à 1 mm. 150 gr/m2 ignifugée
 - 3) 100% polyester, épaisseur 2 mm. 290 gr/m2

Conseils de choix et d'utilisation:

N°1 et 2: Qualité 1er choix, conçus spécialement pour vos événements.

N°3: Qualité extra, conçus pour une utilisation quotidienne (disponible uniquement en rouge, bleu France et vert. Largeur 190 cm. Par défaut coupe à vif.

Prix au mètre linéaire (190 cm de large). Longueur au choix. Options frange ou galon ou extrémités arrondies. Prévoir la retombée

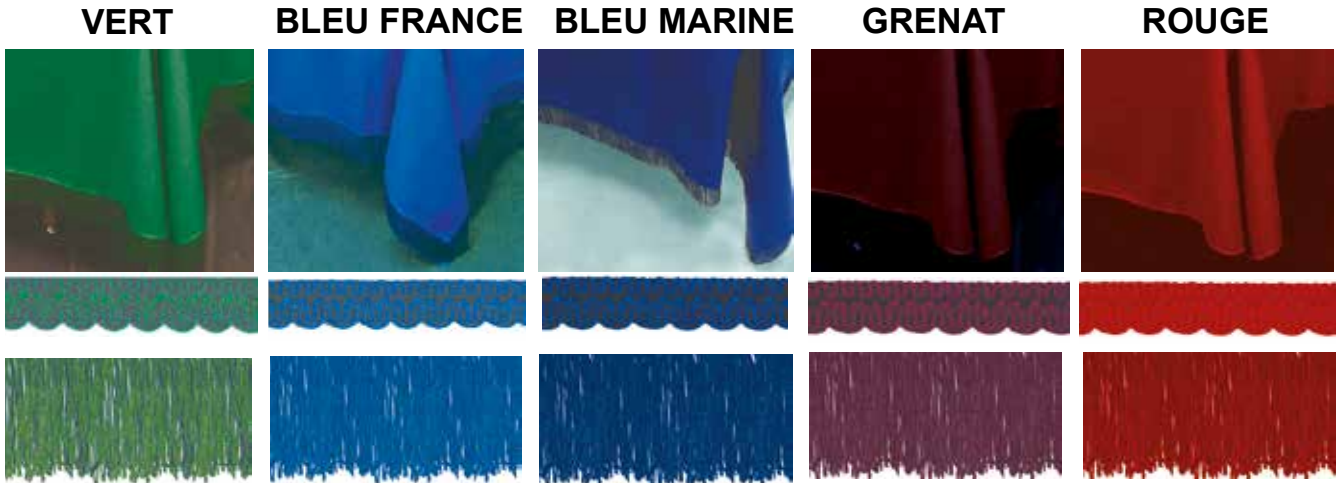

P.U.H.T (au ml - 190 cm de large)

Couleur	Vert	Bleu France	Bleu Marine	Grenat	Rouge
Qualité N°1	Réf. 4801	Réf. 4802	Réf. 4803	Réf. 4804	Réf. 4805 R
Qualité N°2	Réf. 4801 I	Réf. 4802 I	Réf. 4803 I	Réf. 4804 I	Réf. 4805 I
Qualité N°3	Réf. 4801 E	Réf. 4802 E			Réf. 4805 E

OPTIONS P.U.H.T (le mètre)

Option frange	Réf. 48001	Réf. 48003	Réf. 48004	Réf. 48005	Réf. 48006
Option galon	Réf. 48802	Réf. 48004	Réf. 48802	Réf. 48808	Réf. 48809
Extrémités arrondies	Réf. 48033	Réf. 48034	Réf. 48035	Réf. 48036	Réf. 48037
Coût forfaitaire					

Drapeaux de table - plastique - français et internationaux

Format 10 x 15cm,
montés sur hampe plastique,
lance plastique, drapeaux plastique, sans socle.

L'unité	Réf. 100 07 021	
Les 10	Réf. 100 07 020	
Les 100	Réf. 100 07 030	



Drapeaux FRANCE
Format 20 x 30cm,
montés sur hampe
plastique, lance plastique,
drapeaux tissu plastique,
sans socle.

Drapeaux de table tissu

NOUVEAU



Drapeaux de table tissu
15 x 24 cm
Fourni avec socle-mât en métal
 finition chrome.

Prix sur demande
Quantité minimum 10 pièces

Socles pour drapeaux de table 10 x 15 cm

Standard pour drapeaux
plastiques. En bois vernis.



12 trous, en bois	Réf. 100 06 11	
28 trous, en bois	Réf. 100 06 11 28	

Drapeaux de société

Drapeau ottoman brodé

Sont compris dans les prix ci-dessous: les 2 faces en ottoman, la doublure intérieure, la frange bouillon, la hampe 2 pièces en bois exotique vernis, la lance, le sabot et le raccord en cuivre, la cravate tricolore.



		P.U.H.T du drapeau complet (à l'unité)	
Dimensions (cm)	Réf.	sans broderie	avec 50 lettres
60 x 60	006060		
60 x 75	006075		
90 x 90	009090		
100 x 120	001012		

SUPPLEMENT pour lettres à broder à rajouter au prix ci-dessus si nécessaire.

6 cm	006	
8 cm	008	
10 cm	0010	

Drapeau imprimé de cérémonie

Produit entièrement manufacturé, polyester 100%.

Sont compris dans les prix ci-dessous: les 2 faces en polyester 200 g/m2, la doublure intérieure, la frange bouillon, la hampe 2 pièces en bois exotique vernis, la lance, le sabot et le raccord en cuivre, la cravate tricolore.



		P.U.H.T (à l'unité)
Dimensions (cm)	Réf.	Prix avec 50 lettres
60 x 60	0060601	
60 x 75	0060752	
90 x 90	0090903	
100 x 120	0010123	

SUPPLEMENT pour lettres imprimées à rajouter au prix ci-dessus si nécessaire.

6 cm	006	
8 cm	008	
10 cm	0010	

Bannière brodée

Sont compris dans les prix ci-dessous: les 2 faces en ottoman, la doublure intérieure, la frange bouillon, la hampe 2 pièces avec traverse en bois exotique vernis, la lance, les 2 pommeaux, le sabot et le raccord en cuivre.

		<i>P.U.H.T (à l'unité)</i>
<i>Dimensions (cm)</i>	<i>Réf.</i>	<i>Prix avec 50 lettres</i>
70 x 125	077125	850,90 €

Motifs brodés sur devis.

Bannière imprimée

Sont compris dans les prix ci-dessous: les 2 faces en polyester 200 g/m2 doublure intérieure, la frange bouillon, la hampe 2 pièces avec traverse en bois exotique vernis, la lance, les 2 pommeaux, le sabot et le raccord en cuivre.

		<i>P.U.H.T (à l'unité)</i>
<i>Dimensions (cm)</i>	<i>Réf.</i>	<i>Prix avec 50 lettres</i>
70 x 125	0771251	449,72 €

Motifs imprimés sur devis.

Motifs brodés ou imprimés

<i>Motifs</i>	<i>Réf. brodé</i>	<i>Prix</i>	<i>Réf. imprimé</i>	<i>Prix</i>
Croix du combattant	03910		04910	
A.N.C.R.	03911		04911	
Pionniers du Vercors	03912		04912	
FNACA	03913		04913	
Palme Chêne et Laurier	03914		04914	
RF avec palmés d'angle (les 4)	03945		04938	
Tambour avec clairons	03935		04935	
Aveugle et paralytique	03936		04936	
Glaive et flambeau	03937		04937	
RF avec palmés	03938		04938	
Barbelés	03915		04915	
Sapeurs Pompiers (anciens)	03948		04949	
Sapeurs Pompiers casque F1	03916		04916	
Insigne Rhin et Danube	03917		04917	
Insigne Déportés	03918		04918	
médaille militaire	03919		04919	
Médaille Légion d'Honneur	03920		04920	
Médaille de la Résistance	03921		04921	
Croix de Guerre (seule)	03922		04922	
Médaille Croix de Guerre (avec rubans)	03946		03947	



<i>Motifs</i>	<i>Réf. brodé</i>	<i>Prix</i>	<i>Réf. imprimé</i>	<i>Prix</i>
Lyre	03923		04923	
Ancre marine	03924		04924	
chapeau de brousse	03945		04945	
Croix du Sud	03925		04925	
Croix rouge	03941		04941	
Soldat de France	03942		04942	
Casque Poilu	03926		04926	
Mains enlacées	03927		04927	
Motifs C.A.T.M.	03928		04928	
Croix de Lorraine	03929		04929	
Faucille et marteau	03930		04930	
Bonnet phrygien	03931		04931	
Cor de chasse	03932		04932	
Grenade	03933		04933	
Barbelés d'angle (les 4)	03934		04934	
Souvenir français	03939		04939	
Reconnaissance de la Nation	03940		04940	
Coq	03943		04943	
Semeuse	03944		04944	

Accessoires pour drapeaux de société

Baudriers

Cuir vernis noir	98 35 01	
Cuir vernis blanc	98 35 02	



Housse intempérie

En plastique entièrement transparent.
Assure une protection efficace des drapeaux. Grande facilité d'emploi.

Dimensions	60 x 60	60 x 75	90 x 90	100 x 120
Réf.	3701	3702	3703	3704
Prix				



Etui de rangement

En simili cuir. Assurant une protection efficace contre les poussières et les salissures.
Pour drapeaux, dim. 60 x 60, 60 x 75, 90 x 90, 100 x 120.
Réf. **3801**



Hampe démontable

En 2 parties en bois exotique vernis, avec lance, sabot et raccord en cuivre.
Réf. **6939 01**



Frange bouillon or

Réf. **69390 002**

Le ml



Gants blancs

Taille unique
Réf. **360**



Socle bois

Socle bois vernis foncé pour hampe en deux parties
Hauteur 9 cm. Ø 35 cm.
(anciens combattants)

Réf. **PQB**



NOUVEAU

Cravates

Tricolore avec frange bouillon or
Réf. **3601**
Noire de deuil avec frange argent
Réf. **3602**



Boule "RF"

BOULE «RF»
Réf. **6939 03**

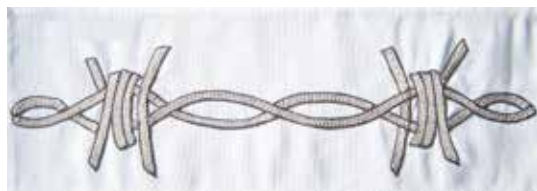

Médailles nationales

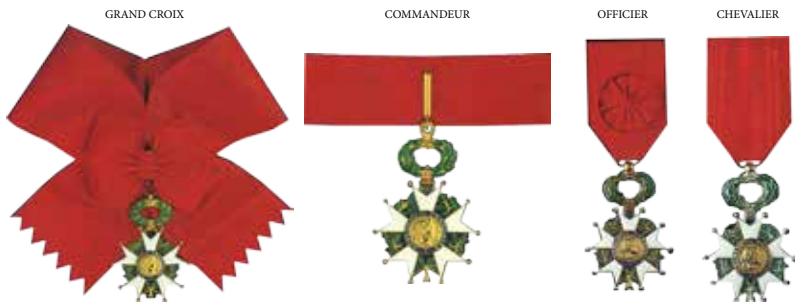

Légion d'Honneur	Réf.	Prix
Chevalier	97255	
Officier	97261	
Commandeur	97267	
Grand Croix (Plaquette)	97272	



Ordre National du Mérite	Réf.	Prix
Chevalier	97938	
Officier	97940	
Commandeur	97284	



Ordre des Palmes Académiques	Réf.	Prix
Chevalier	97963	
Officier	97971	
Commandeur	97967	



Ordre du Mérite Agricole	Réf.	Prix
Chevalier	97940	
Officier	97943	
Commandeur	97945	



Ordre des Arts et Lettres	Réf.	Prix
Chevalier	97288	
Officier	97291	
Commandeur	97295	

Médailles militaires



Médailles militaires	Réf.	Prix
Croix du combattant volontaire 1914-1918	97976-4	
Croix du combattant volontaire de la Résistance	97976-3	
Croix du combattant volontaire	97976-2	
Croix de Guerre 1914-1918	97985	
Croix de Guerre 1939-1945	97986	
Croix de Guerre OPEX	97987	
Croix de la Libération	97979	
Croix du combattant	97976-1	
Croix de la Valeur Militaire	97988	
Médaille Militaire	97974	



Honneur Sapeurs Pompiers	Réf.	Prix
20 ans Argent	97901	
25 ans Argent Doré	97930	
35 ans Argent Doré	97931	
Services exceptionnels Argent	97932	
Services exceptionnels Argent Doré	97933	

Médailles

Médailles diverses



ARGENT
20 ANS



VERMEIL
30 ANS



OR
35 ANS



BRONZE



ARGENT



OR

Honneur régional, départemental et Communal	Bronze argenté	Prix	Argent	Prix
Argent 20 ans	97910		97911	
Vermeil 30 ans	97912		97913	
Or 35 ans	97914		97915	

Jeunesse et Sports	Réf.	Prix
Bronze	98069	
Argent	98071	
Or	98075	



BRONZE



BRONZE



BRONZE



BRONZE

Ancienneté du Travail	Bronze argenté	Prix	Argent	Prix
20 ans	97921		97922	
30 ans	97923		97924	
35 ans	97925		97926	
40 ans	97927		97928	



BRONZE DORÉ

Famille Française	Réf.	Prix
Bronze Doré	97916	

Médaille Maire Honoraire

NOUVEAU



Gravure (la lettre)
Réf. LG

Réf. MH



Votre texte
personnalisé
gravé

Médaille d'honneur



Qualité
Bronze argenté

Réf. MBA



Nous pouvons vous fabriquer les médailles gravées aux armoiries ou logo de votre commune. Pour un devis, merci de nous transmettre par mail un croquis de votre projet avec quantités.

Rosettes et fixes boutons

	Réf.	Prix	Réf. par 12	Prix par 12
Rosette boutonnière	RB		RB12	
Fixe ruban	FR		FR12	



Insignes porte-drapeau

Insigne porte-drapeau grand modèle
Insigne porte-drapeau grand modèle 10 ans étoile argent
Insigne porte-drapeau grand modèle 20 ans étoile or
Insigne porte-drapeau grand modèle 30 ans palmes argent



Gravure

Forfait gravure pour médaille	97906	
-------------------------------	-------	--

Ecrin

Ecrin	97989	
-------	-------	--



PRIMO



NOUVEAU

Réf. PR



PUHT



Juste l'essentiel pour un maximum d'efficacité.
Tablettes fixes, patins nylon.
Ecritoire en position inclinée, non réglable.

ARTEMIS

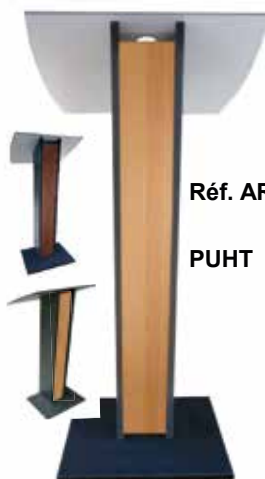

Réf. AR

PUHT



Design épuré, fin et élégant.
Un produit de très belle qualité et de très bonne finition.

ELOQUENCE

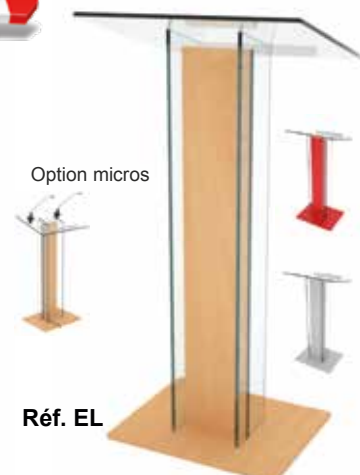

Option micros



Réf. EL

PUHT



Pupitre alliant avec élégance plexi et bois.
Simple et fonctionnel.

HECTOR



Existe aussi en Profil poinçonné CARRE !



Structure en profilé aluminium poinçonné rond ou carré.

Réf. HE

PUHT

Structure en profilé aluminium poinçonné rond ou carré.

PHONOS



Réf. PH



PUHT



Fermeture à clé.
Options socle sur roulettes, micros,
plexi d'affichage, logo adhésif.

OTHELLO



Réf. OT

PUHT



Léger et stable. Mise en place rapide. Large écritoire.

ELYSEE

Tablette sur pivots positionnable. Barre repose-pieds.

Réf. ELY

PUHT



TRANSPORT EN SUS

En option

PERSONNALISATION PAR MARQUAGE ADHESIF
Réf. PERSO



FRONTON PLEXIGLAS
Réf. FRON

EROS
Micro adaptable



Réf. ER



APOLLON
Pack micro + pied

Réf. AP

Retraite aux flambeaux

	P.U.H.T (à l'unité)							
	Réf.	Paquet de 12	Réf.	Paquet de 48	Réf.	Paquet de 96	Réf.	Paquet de 192
Lanterne ronde Ø 13 cm unicolore	942120		A81U		C83U		D84U	
Lanterne ronde Ø 13 cm multicolore	942220		A81M		C83M		D84M	
Lanterne ronde Ø 13 cm tricolore	942320		A81T		C83T		D84T	
Ballon rond Ø 24 cm unicolore	922420		G24U		H24U		I24U	
Ballon rond Ø 24 cm multicolore	922520		G24M		H24M		I24M	
Ballon rond Ø 24 cm tricolore	922620		G24T		H24T		I24T	
Bâton de retraite 0,60 m	91125		G88		G89		G90	
Bougies lampions	90099		E85		E86		E87	
Bengales à main, durée 45 sec (rouge, vert, blanc)	922420							
Torches de cire, durée 45 min la boîte de 50	922520							



Bâtons lumineux



Bâtons lumineux par 100 PUHT Réf. BL100

Couleurs disponibles: rouge, vert, orange, jaune, bleu, rose. Durée de 12 heures. Pour activer instantanément un bâton lumineux vous n'avez qu'à le plier légèrement et l'agiter. Ils sont absolument sécuritaires, non toxiques, inflammables, à l'épreuve de l'eau.

Kit Retraite aux Flambeaux pour enfants

**100 Bâtons lumineux
+ 100 Bâtons de Retraite**

Banquet républicain

Dimensions (cm)	Réf.	P.U.H.T		
		à l'unité	à partir de 100	à partir de 1000
Cocarde tricolore 5 x 10 cm montée sur 2 rubans tricolores	1951			
Cocarde tricolore Ø 5 cm	1954			
Cocarde tricolore Ø 7 cm	1953			
Canotier en paille	1955			
Canon à confettis multi.	1956			

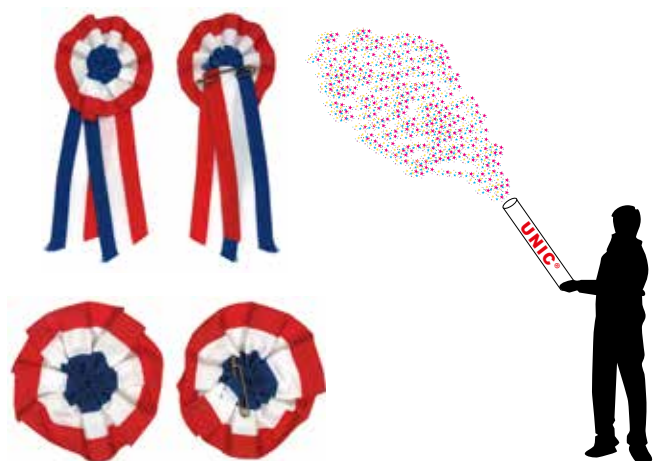

NOUVEAU

Qualité plastique

FRANCE

Dimensions	Réf.	A l'unité
Longueur 4 m, pavillon 20 x 30 cm 15 pavillons	150	
Le colis de 10 guirlandes, soit 40 m	1509	

EUROPE

Dimensions	Réf.	A l'unité
Longueur 4 m, pavillon 20 x 30 cm 15 pavillons	9943	
Le colis de 10 guirlandes, soit 40 m	9944	

GUIRLANDES DE RUE

Dimensions	Réf.	A l'unité
Longueur 10 m le colis de 10 guirlandes, soit 100 m		
Multicolores	SD-M	
Tricolores	SD-T	
Longueur 10 m le colis de 100 guirlandes, soit 1000 m		
Multicolores	DM1	
Tricolores	DT1	

INTERNATIONAUX

Dimensions	Réf.	A l'unité
Longueur 4 m, pavillon 20 x 30 cm 15 pavillons	151	
Le colis de 10 guirlandes, soit 40 m	994	

INTERNATIONAUX - TRIANGULAIRES

Dimensions	Réf.	A l'unité
Longueur 4 m, pavillon 16 x 26 cm 15 pavillons	15-04	

Qualité tissu

FRANCE

Dimensions	Réf.	A l'unité
Longueur 10 m, pavillon 40 x 50 cm 15 pavillons	0502	

C.E.E.

Dimensions	Réf.	A l'unité
Longueur 10 m, pavillon 40 x 50 cm 15 pavillons	9942	

PROVINCES OU REGIONS

Dimensions	Réf.	A l'unité
Longueur 10 m, pavillon 40 x 50 cm 15 pavillons	081201	

UNICOLORE - PAVILLONS ASSORTIS

Dimensions	Réf.	A l'unité
Longueur 10 m, pavillon 40 x 50 cm 15 pavillons	1506	
Longueur 10 m, pavillon 30 x 40 cm 20 pavillons	1507	

INTERNATIONAUX

Dimensions	Réf.	A l'unité
Longueur 15 m, pavillon 40 x 50 cm	15-01	

EN PAVILLONS PERSONNALISES TOUTES MANIFESTATIONS

Dimensions	Réf.	A l'unité
Longueur 10 m, pavillon 40 x 50 cm 15 pavillons	1508	



Potence pour candélabre

Potence éclairage public pour bannière

Potence longueur 80cm en acier avec système de sangle auto-serrant, clip de maintien et 1 collier d'attache.

Potence simple haute Réf. BA75613 PU H.T.

Potence double haute et basse Réf. BA75614 PU H.T.



Bannière pour potence

En impression traversée visible des 2 côtés.
Qualité de tissu Maillunic polyester 115g/m2.
Finition double piqûres rabattues.
Fourreau supérieur.
+ 1 anneau métallique bas pour attache.
+ 1 collier Risan

Dimensions (cm)	Réf.	P.U.H.T (à l'unité)			
		A l'unité	à partir de 3	à partir de 5	à partir de 10
200 x 75	BA75615				
250 x 75	BA75616				
300 x 75	BA75617				

Prestation de pose sur devis

Canderalu

Support pour l'accroche de matériel graphique sur réverbères, mâts, poteaux, etc. Chaque kit comprend:

- une pièce d'aluminium pour la fixation au poteau.
- une goupille avec rondelle.
- deux attaches d'acier.
- un poteau en fibre de verre de 1000 mm.

NON FLEXIBLE!

Poids: 1,35 kg
Dimensions: 650 x 1000 mm
Réf. PO100

PUHT de la structure seule:



Banderoles

PVC - TOILE QUALITE PVC 350g/m2.

Toile PVC utilisation intérieur-extérieur. Impression haute résistance contre les UV. Ourlets retournés contrecollés à chaud. Montage standard oeillets tous les mètres. Aucune limite de dimensions et de quantités.



TISSU MAILLUNIC 100% POLYESTER 115g/m2

Utilisation intérieur-extérieur, impression traversée, double piqûre sur le pourtour. Oeillets tous les mètres.



QUALITE NON TISSE 100% POLYESTER 135g/m2

Utilisation intérieur-extérieur en rouleau ou à la pièce pour événement culturel ou sportif. Qualité 135g/m2. Coupe à chaud. montage standard, finition tourillon bois et sandow. Dimensions prêt à poser sur barrières.



Rollup Classic



Enrouleur pour images.
Fabriqué en aluminium.
Sac de transport inclus.
Poids: 2,25 kg
Dimensions: 850 x 2060 mm
Impression sur Maillunic 220 g/m²

Réf. R85206

PUHT de la structure seule:
Réf. R85206V

PUHT de la structure + visuel:

Prix dégressif selon quantités,
nous consulter

Tentes

Tente Acier 3 x 3

Idéale pour événements extérieurs. Montage facile.
Disponible en 3 couleurs: bleu, blanc ou rouge.

■ TA33BL

□ TA33B

■ TA33R



Tente Alu 3 x 3

Idéale pour événements extérieurs. Montage facile.
Inclus 4 côtés de 2150 mm de hauteur, l'un d'eux servant de porte d'accès.



Mobilier personnalisé

Mobilier entièrement personnalisable à vos couleurs, votre logo, armoirie.
Disponible en 1 ou plusieurs pièces. Impression sur maille polyester 220 g/m²



Désignation	PUHT	PUHT>1
Fauteuil ovale 65 x 70 x 75 cm		
Canapé ovale 140 x 65 x 75 cm		
Fauteuil carré 65 x 70 x 75 cm		
Pouf carré 40 x 40 x 40 cm		
Pouf rectangle 80 x 40 x 40 cm		
Ensemble ovale 2 fauteuils + 1 canapé + 1 pouf carré		



Up Flag



Impression sur maille polyester 115 gr/m².
Montage en 30 sec.
Impression recto / verso. Léger. Livré avec sac de transport et sardines de fixation.

Dimensions (cm)	P.U.H.T (à l'unité)		
	Réf.	1 à 5	6 à 10
120 x 70	UF120		
200 x 100	UF200		
250 x 100	UF250		
273 x 136	UF273		

Gamme supporter

Drapeaux supporter 100% polyester ou plastique sur hampe souple plastique.
Impression traversée de votre logo.

Drapeaux supporter 40 x 50

Réf. DS40

Prix sur demande suivant quantités

Drapeaux supporter 70 x 110

Réf. DS75

Prix sur demande suivant quantités

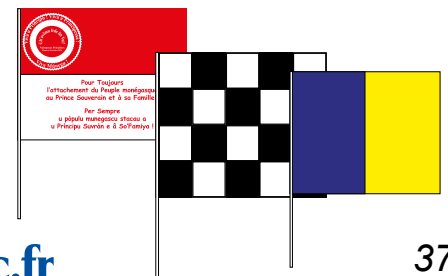

Signalétique loisirs

Flammes et pavillons sécurité

FLAMME BAIGNADE ET PAVILLON BAIGNADE



Dimensions	100 x 150 cm			150 x 225 cm		
	Réf. flamme	Réf. pavillon	Prix H.T.	Réf. flamme	Réf. pavillon	Prix H.T.
Orange	50310F	50310P		50313F	50310P	
Rouge	50311F	50311P		50314F	50311P	
Vert	50312F	50312P		50315F	50312P	

SECURITE AVALANCHE



100 x 150 cm	Réf.	Prix H.T.
Damier jaune et noir	5011	
Noir	5021	
Jaune	5022	
Poste de secours	5023	

Pavillons véliplanchiste



Dimensions (cm)	Réf.	Prix H.T.
100 x 150	509	
150 x 225	510	

Dimensions (cm)	Réf.	Prix H.T.
Gd Ø 50 x L 225	5-07-1	
Gd Ø 100 x 450	5-07	

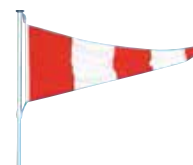

Flammes et pavillons camping-caravaning



Dimensions 100 x 150 cm	Réf. flamme	Réf. pavillon	Prix H.T.
Camping	5-07F	5-07	
Camping / Caravaning	5-06F	5-06	

Europe personnalisés

Dimensions 100 x 150 cm Ref. 5-10 PUHT:



OFFRE SPECIALE Beach'camping - kit complet

Réf. BCA
N°1

Réf. BCC
N°2

Réf. BA
N°3



NOUVEAU

Kit complet Camping

Au choix modèle 1, 2 ou 3

1 Voile 75 x 300 cm

+ 1 Mât aluminium

+ 1 Support métal noir 15 kg

avec embase métallique rotative 360°

Guirlande camping

Réf. GC5

Guirlande Camping - Caravaning longueur 5 m montée sur lacette blanche.

1 pavillon Camping - Caravaning 100 x 150 + 6 pavillons 40 x 50 (pays au choix)

PUHT :



Pots et jardinières

LISBONNE

Dim. Ø 80 cm x 66 cm (contenance 170 l)
Dim. Ø 100 cm x 79,5 cm (contenance 356 l)



NOUVEAU

VIGO

Dim. 39 x 39 x 65 cm (contenance 62 l)
Dim. 43,3 x 43,3 x 80 cm (contenance 98 l)



TRANSPORT
EN SUS

MARINELLA

Dim. 99,5 x 39 x 60 cm
(contenance 116 l)



CUBA

Dim. 39 x 39 x 43 cm
(contenance 35 l)

LOUANGE

Dim. 99,5 x 39 x 43 cm
(contenance 97,6 l)

MAXIME

Dim. 99,5 x 39 x 43 cm (contenance 97,6 l)



SERENA

Dim. 39 x 39 x 43 cm
(contenance 35 l)



ROMA

Pot-vasque
Dim. Ø 54,4 x 30,4 cm
(contenance 35 l)

PALERME

Pot + pied à lester
Dim. Ø 76,4 x 74,2 cm
(contenance 105 l)



FIGUEIRA

Pot-vasque
Dim. Ø 76,4 x 42,5 cm
(contenance 105 l)

RIO

Table basse avec tablette
Dim. Ø 76,4 x 42,5 cm
(contenance 105 l)



LUCIE

Pot + pied à lester + tablette
Dim. Ø 76,4 x 74,2 cm
(contenance 105 l)



Isoloirs

Isoloir 3 places

100% recyclable, installation en 5 min.

Pliable, transportable, aux normes du code électoral Art. D56-2 pour personnes à mobilité réduite.

Equipé d'une poignée intégrée pour le transport. Qualité aluminium couleur naturel. Panneau blanc incassable résine polyester. 3 rideaux polyester, entretien facile et lavable.

Dimensions plié: l 78 x P 6 x H 200 cm. Poids 16 kg.

Ne nécessite aucun outil pour le montage et démontage.

L'isoloir a été tout particulièrement conçu, grâce au matériau utilisé, pour permettre le transport, la pose et la dépose par une personne et en particulier une maniabilité aisée par du personnel féminin.

Réf. ISO3 PUHT

Conforme aux normes du code électoral. Art. D56-2 pour personnes à mobilité réduite.



3 places en 1 isoloir

isoloir 1 place

1 Place. Installation en 10 minutes. Conforme aux normes du code électoral Art. D56-2 pour personnes à mobilité réduite.

Isoloir 1 place pour personnes à mobilité réduite. Structure légère en aluminium avec panneau mélaminé blanc, rideaux, et tablette clipsable disposée à hauteur d'un fauteuil roulant. Installation facilitée avec un seul outil (clé allen), notice de montage fournie. Rideaux anti-feu, classés M1. Barre de seuil assurant une stabilité de l'ensemble et une rigidité sans nuire au confort d'utilisation. Tablette à 73 cm du sol.

Dimensions : Hauteur 200 cm X Largeur 68 cm X Prof. 115 cm.

Dimensions handicapés: Hauteur 200 cm X Largeur 135 cm X Prof. 115 cm.



Isoloir initial	ISO1I	
Case suivante	ISO1S	
Isoloir handicapé	ISO1H	

Isoloir Premium

1 Place. Conforme aux normes du code électoral Art. D56-2 pour personnes à mobilité réduite.

Isoloir 1 place pour personnes à mobilité réduite.

Structure en acier 20 x 20 mm laqué marron et panneaux latéraux en tôle laquée beige. Rideaux en coton écru opaque classés M1. Montage démontage en 5 min. Possibilité de raccorder un ou plusieurs isoloirs complémentaires. Tablette à hauteur adaptée située de face. Pas de barre de seuil.

Excellente stabilité.

Dimensions : Hauteur 200 cm X Largeur 80 cm X Prof. 80 cm.

Dimensions handicapés: Hauteur 200 cm X Largeur 100 cm X Prof. 130 cm.

Isoloir initial	IPI	
Case suivante	IPC	
Isoloir handicapé	IPH	



**TRANSPORT
EN SUS**

Urnes

Une gamme complète avec compteur sécurisé. Empilable, conforme à la législation. 2 serrures avec poignée de transport. Structure en aluminium. Stockage aisé.
100% transparentes, 100% incassables, 100% inviolables



300 bulletins	300 UNIC 1	22 litres	30 x 30 x 25 cm	
800 bulletins	800 UNIC 1	60 litres	45 x 45 x 30 cm	
1200 bulletins	1200 UNIC 1	90 litres	45 x 45x 45 cm	

Urne en carton

Parfaites pour l'organisation des élections internes de l'entreprise



Aluminium anodisé. Faces transparentes en PMMA. Compteur mécanique sécurisé. 2 serrures avec poignées de transport.

Non réglementaires

Ref 20NR 2000 bulletins

Ref 10NR 1000 bulletins

600 - 800 bulletins	6080B	60 litres	40 x 40 x 32 cm	
800 - 1200 bulletins	8012B	90 litres	40 x 40 x 42 cm	

Panneaux d'affichage / barrières

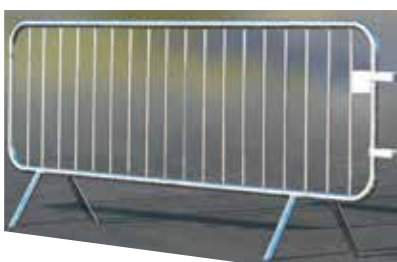

Panneau 1 candidat	PC1	170 x 100 cm	
Panneau 2 candidats	PC2	170 x 150 cm	
Pied amovible pour tube Ø 35 mm	PA35	poids 2 kg	
Fourreau à sceller pour tube Ø 35 mm	FSC35	poids 1 kg	
Plot béton pour tube Ø 35 mm	PB35	poids 36 kg	
Barrière 14 barreaux	BA14	poids 15 kg	
Barrière 18 barreaux	BA18	poids 17 kg	

Poteaux séparateurs

NOUVEAU

Poteau séparateur pour corde



Réf 08A Ø 320x910mm Tube: Ø 50mm x2
 Réf 10A Ø 320x1000mm Tube: Ø 50mm x2
 Réf 09D Ø 320x910mm Tube: Ø 50mm x2
 Réf 11D Ø 320x1000mm Tube: Ø 50mm x2

cordage en sus



Poteau séparateur en acier comprenant une sangle extensible de 2 m avec dispositif de sécurité et un socle

la paire

Réf 03A Chrome x2
 Réf 05D Or x2



l'unité

Barre en acier chromé pour poteaux.



l'unité



Réf 12A Ø 320x1440mm - Chrome

Réf 13D Ø 320x1440mm - Or

Réf 14A Ø 320x1300mm - Chrome

Réf 15D Ø 320x1300mm - Or

Poteau séparateur avec sangle rétractable (longueur 2 mètres)



la paire

En option

Verrouillage Sécurité



x2

Verrouillage



Réf 40NR



Réf 04N



Réf 16A

l'unité

Cadre en titane à fixer sur les poteaux à sangle. Couleur acier ou doré.



Réf 17D

Réf 16A 380 x 265 mm

Réf 17D 380 x 265 mm

l'unité

Vitrines

Vitrines Premium (ép. 58 mm)

Un design sobre et une épaisseur de profilé plus importante pour une présence plus visible de votre information. Vitrine simple face. Cadre aluminium. Porte battante remplaçable et réversible, sans outil ni dépose de la vitrine. Verre sécurisé. Charnière intégrée. Serrure de sécurité. Joint d'étanchéité et orifices anti-condensation. Fond tôle galvanisée, laqué blanc.

Epaisseur cadre Alu	Dimensions (mm)	Anodisé	Peint	A4	P.U.H.T (anodisé)	P.U.H.T (peint)
30 mm	400 x 550	4005	4005P	2		
	750 x 550	7505	7505P	4		
	750 x 750	7507	7507P	6		
	1050 x 750	10507	10507P	9		
58 mm	1350 x 750	13507	13507P	12		
	1350 x 1000	13510	13510P	16		

Vitrines Médio (ép. 30 mm)

La vitrine d'information par excellence. Sa faible épaisseur et sa grande surface d'affichage en font un support discret et efficace pour votre information. Vitrine plexichoc. Vitrine simple face. Cadre aluminium. Mêmes caractéristiques que la vitrine Premium



Système de piètements pour vitrines

Premium et Médio

Kit poteaux 60 x 40
Deux poteaux en aluminium 60 x 40 mm. Système universel de fixation au dos de toute vitrine «Classique» ou «Tradition», simple et double battante, par pattes en inox brossé.

	Kit poteaux 60 x 40 mm		PUHT (anodisé)	PUHT (peint)
Finition	Anodisé	Peint		
Scellement direct	6040SD	6040SDP		
Sur platines	6040SP	6040SPP		

Vitrines d'intérieur Eco fond tôle / fond liège

NOUVEAU



Vitrines fond tôle ou fond liège

Dimensions (cm)	670 x 400 mm	670 x 700 mm	970 x 700 mm
Surface d'affichage visible	Réf. V6704	Réf. V6707	Réf. V9707
Ouverture de porte / vitrage	Battante / Acrylique antichocs		
Fond Tôle	67049	67070	97070
Fond Liège	67049L	67070L	97070L

Tableaux fond tôle ou fond liège

	600 x 900 mm	900 x 1200 mm
Réf.	T609	T901
	60090	90012
	60090L	90012L



Grille d'affichage



Cadre en tube acier Ø 25 mm et mailles de 50 x 50 mm.
Peint gris martelé.
Dimensions 2000 x 1000 mm.
Livrée avec 6 clips d'assemblage et 12 crochets de suspension.
Vendue par lot de 3 grilles.
Pieds en option.

	Réf.	PUHT
Grille d'exposition + clips d'assemblage + crochets de suspension (vendue par multiples de 3)	6803	
Pied amovible	6804	
Clips d'assemblage supplémentaires (vendu par multiples de 4)	6805	

Traceurs au sol

Gachette à hauteur d'homme. Traçage parfaitement rectiligne (80 mm). Dispositif en acier galvanisé démontable pour un nettoyage aisé.



Machine à tracer MT500

Sans plomb, ni toluène, ni chlorofluorocarbones (CFC). Conforme au règlement REACH. Préserve la couche d'ozone. Ne se bouche pas. Se vide complètement. Autonomie de 50 mètres. Carton de 12 bombes à la couleur.



Blanc B500 / Jaune J500

Très haute qualité. 4 roues stables pour un traçage simultané d'une double couche avec deux aérosols. Largeur de ligne ajustable (40-120 mm). Stockage pour 4 aérosols supplémentaires.



Chariot de marquage

Tables et chaises pliantes



Chaise pliante en HPDE

Assise 50 mm et dossier 32 mm anti UV blanc. Poids 4,8 kg. Capacité 200 kg
Réf CP PUHT



Table ronde en HPDE

Plateau anti UV blanc. Ø 122 x h74. Poids 14 kg. Capacité 180 kg.
Réf T122 PUHT



Table rectangulaire pliante en HPDE

Plateau anti UV blanc. L183 x l122 x h74. Poids 18 kg. Capacité 200 kg.
Réf T183 PUHT

Signalisation routière

NOUVEAU

Panneaux de danger - type A

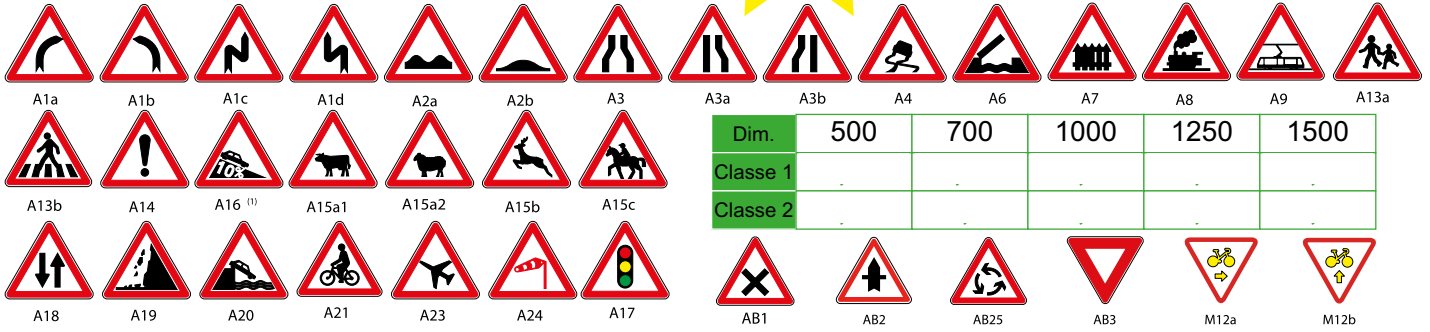

Dim.	500	700	1000	1250	1500
Classe 1					
Classe 2					

Panneaux d'intersection et de priorité - type AB



Ab3a + M9c Dim. (mm)	PUHT Classe 1	PUHT Classe 2	Ab3b + M9c Dim. (mm)	PUHT Classe 1	PUHT Classe 2	Ab5 + M9c Dim. (mm)	PUHT Classe 1	PUHT Classe 2	Dim.(mm) AB4/AB6/AB7	PUHT Classe 1	PUHT Classe 2
500			500			500			400		
700			700			700			600		
1000			1000			1000			800		
1250			1250			1250			1000		
1500			1500			1500			1200		

Panneaux d'interdiction - type B

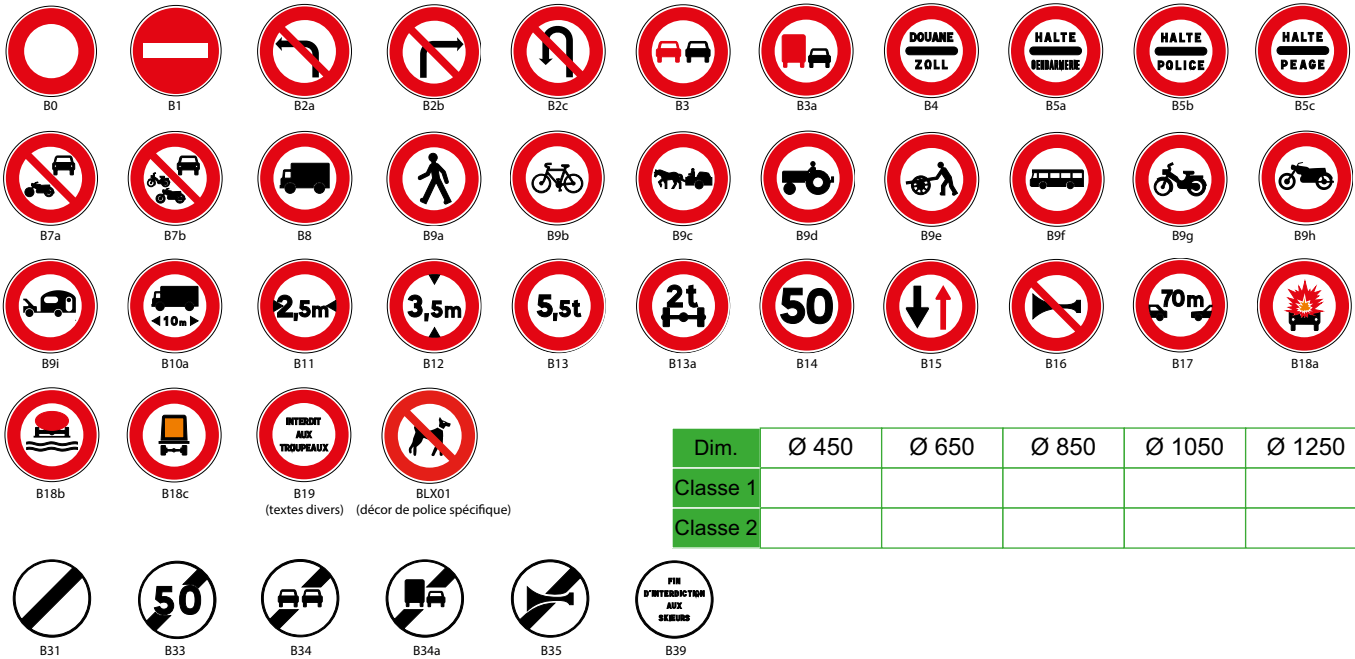

Dim.	Ø 450	Ø 650	Ø 850	Ø 1050	Ø 1250
Classe 1					
Classe 2					

Panneaux d'obligation - type B

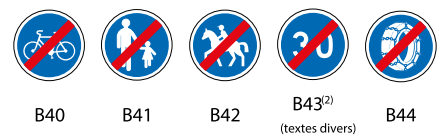
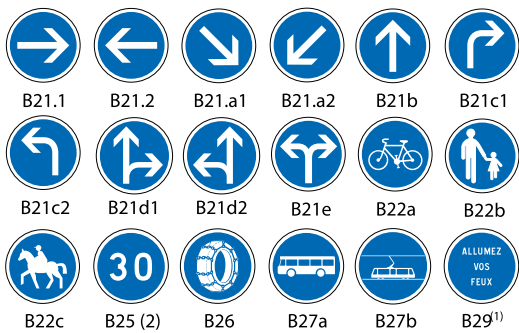

Dim.	Ø 450	Ø 650	Ø 850	Ø 1050	Ø 1250
Classe 1					
Classe 2					

Panneaux de stationnement - type B

Accessibilité Personnes à Mobilité Réduite

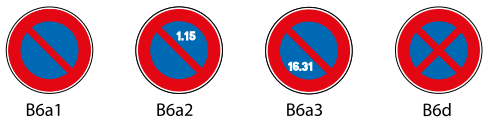

Dim.	Ø 450	Ø 650	Ø 850	Ø 1050	Ø 1250
Classe 1					
Classe 2					



Dim.	500	700	900	1050
Classe 1				
Classe 2				

ACCESSIBILITÉ



Le stationnement pour PMR (Personnes à Mobilité Réduite)

Une voie privée ouverte à la circulation publique doit contenir au moins une place PMR sur 50.
(Art.3-1 circulaire du 23/08/00).

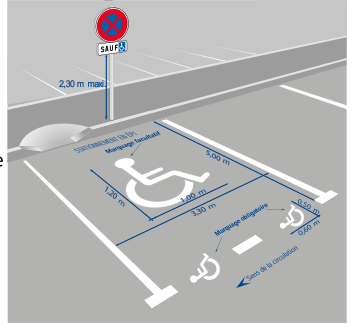

Le B6d garantit une disponibilité permanente des places de stationnement pour les personnes handicapées
- Interdiction de s'arrêter.
- Interdiction de stationner.
Décret n°2003-642 du 11 juillet 2003 - Article R 417-11 - Code de la route.

B6d + M6h
Marquage au sol blanc entre les tirets des limites de l'emplacement.



Ne jamais utiliser le CE14 pour signaler un stationnement réservé au PMR, GIC ou GIG. CF Art 55-3-4e partie de l'ISR

> Cette signalisation nécessite un arrêté de circulation pris par l'autorité détentrice du pouvoir de police en application de l'article L 2213-2 du Code Général des collectivités territoriales.



Dim.	500x650	700x900
Classe 1		
Classe 2		

Panneaux d'indication - type C - CE

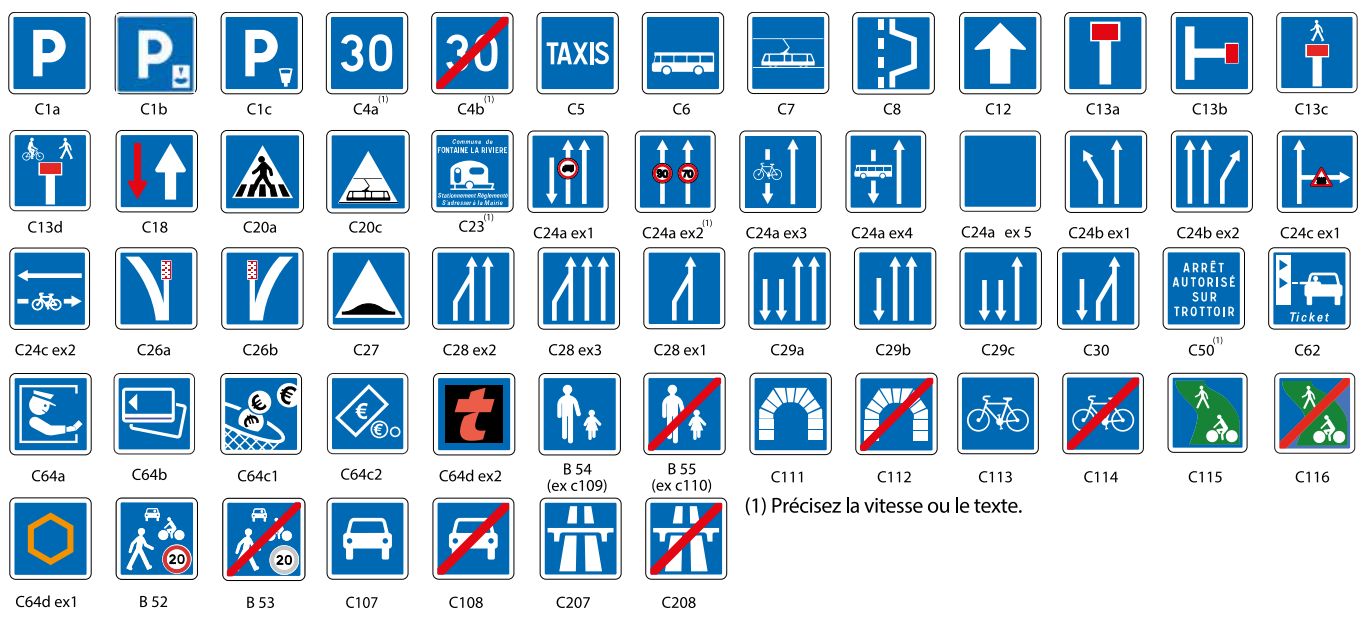

(1) Précisez la vitesse ou le texte.

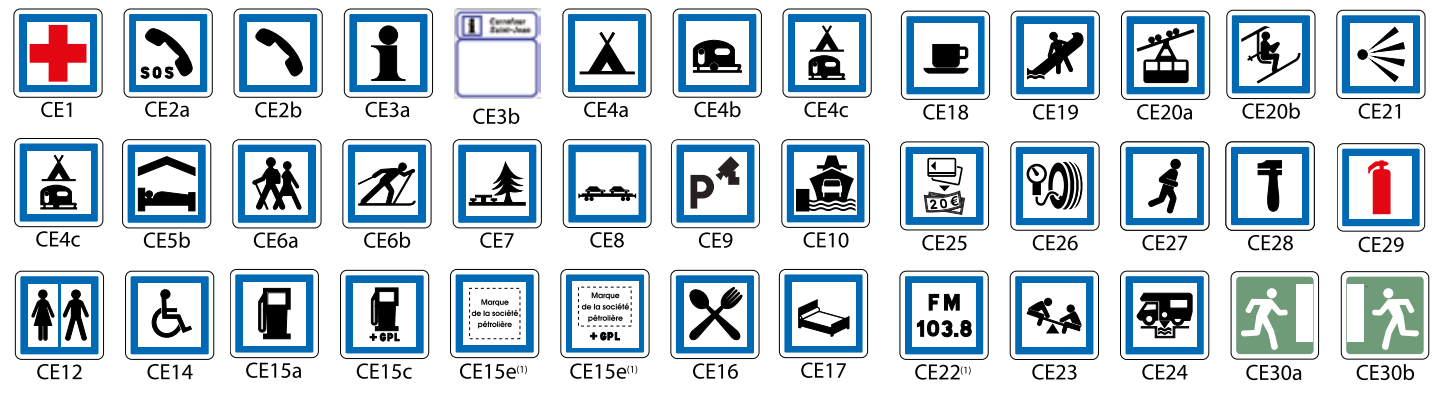

Dim.	350	500	700	900	1050	1200
Classe 1						
Classe 2						

Sécurité des Ecoles



NLX03



NLX04



NLX05



NLX06



NLX07

Dim.	500x650	700x700	700x900	900x900	1050x1050
NLX03, NLX07					
NLX04, NLX05, NLX06					

Totem Crayon

- Haute visibilité: 2,50 m de haut, visible nuit et jour (couleurs, film rétro-réfléchissant).
- Simple ou double face.
- Tôle alu-zinc avec entourage triple-bord non agressif.
- Facile à mettre en place.
- 40 cm de large, ne gêne pas la circulation des piétons.

Simple face Double face
Réf: STC Réf: DTC
PUHT: PUHT:



Un support économique extensible à l'envie (3 places). A poser ou à fixer au sol.

Réf: SCE
PUHT:



Le support cycles par excellence: décoratif, modulaire et fonctionnel. (6 places)

Réf: SC
PUHT:

Supports galvanisés - brides - obturateurs - balises J11-J12

NOUVEAU



Long	2 m	2,50 m	3 m	3,50 m	4 m
80 x 40					
80 x 80					
Ø 60					



Bride 80 x 40
Réf. SF PUHT



Bride 80 x 80
Réf. SF PUHT
Réf. DF PUHT



Bride Ø 60
Réf. SF PUHT
Réf. DF PUHT



80 x 40 plastique PUHT
80 x 80 plastique PUHT
Ø 60 plastique PUHT



Réf: J11
PUHT:



Réf: J12
PUHT:

Sans accessoire de fixation. Balises aux normes NF.

Plaques de rue - Numéros de maison

UNIC® vous propose une gamme complète de plaques de rue et numéros de maison dans 3 matières différentes: l'émail, l'aluminium et l'acier.

	Plaques de rue		Panneaux de rue		Dimensions (mm)	Numéros de maison	
	Email avec oeillets	Aluminium vernis	Email avec oeillets	Aluminium vernis		Email avec oeillets	Aluminium vernis
250 x 450					100 x 150 2 trous		
300 x 500					120 x 180 2 trous		
Couleurs standard du fond	Bleu Bordeaux RAL 3005 Blanc RAL 9003 Vert RAL 6001	Bleu	Bleu Bordeaux RAL 3005 Blanc RAL 9003 Vert RAL 6001	Bleu	100 x 200 2 trous		
Couleurs de la police et du liseret	Ivoire RAL 1015 Chocolat RAL 8017	Blanc	Ivoire RAL 1015 Chocolat RAL 8017	Blanc	Couleurs standard du fond	Bleu Bordeaux RAL 3005 Blanc RAL 9003 Vert RAL 6001 Ivoire RAL 1015 Chocolat RAL 8017	Bleu
Autres couleurs RAL	Prix sur demande (minimum 25 pièces)		Prix sur demande (minimum 25 pièces)		Couleurs de la police et du liseret	Blanc	
Finition liseret	Simple Double Triple	Simple	Simple Double Triple	Simple	Autres couleurs RAL	Prix sur demande (minimum 25 pièces)	
					Finition liseret	Simple Double	Double
Police	 Helvetica Bold Helvetica Bold ombré Times Bold Times Bold ombré	 Helvetica médium	 Helvetica Bold Helvetica Bold ombré Times Bold Times Bold ombré	 Helvetica médium	Police	 Helvetica Bold Helvetica Bold ombré Times Bold Times Bold ombré	 Helvetica médium
Angles	carré				Angles	carré	
Nombre de trous	4		0				
nombre de brides	0		2		1		
Blason	Prix sur demande		Prix sur demande				



Manufacture Des Drapeaux Unic® s.a.

Catalogue 143

BP 99
26103 ROMANS SUR ISERE CEDEX
Tél.: 04 75 02 04 85
Fax: 04 75 05 12 58
E-mail: drapeauxunic@yahoo.fr
E-mail: contact@unic-sa.fr



BP 97
83120 SAINTE MAXIME CEDEX
Tél.: 04 94 43 93 27
Fax: 04 94 43 96 24
E-mail: drapeauxunic@yahoo.fr
E-mail: contact@unic-sa.fr

Bon de commande

ADRESSE DE FACTURATION

N° client
NOM _____
N° _____ Rue _____
Localité _____
Code Postal
Code SIREN
N° téléphone
N° télécopie
E-mail _____

ADRESSE DE LIVRAISON (si différente de l'adresse de facturation)

Date de la fête _____
Ces articles doivent arriver avant le _____
à l'adresse _____
Code Postal

Réf.	Désignation des articles	Quantité	P.U. H.T. €	Total H.T.€

Mode de règlement
 Mandat administratif
 Chèque à la commande
pour particulier et professionnel
sur confirmation de signature

Cachet, date et signature:

L'envoi du présent bon de commande implique l'acceptation des conditions générales de vente du catalogue figurant au verso de celui-ci ou sur demande à l'adresse ci-dessus

+ Traitement de la commande.
Main d'oeuvre, Préparation de commande (pour commande de 0 à 99 € HT) **+ 8,00 €**
Commande de 0 à 99 € HT **16,00 € HT**
Frais de transport et Assurance emballage
Commande de 100 à 199 € HT **20,00 € HT**
Frais de transport et Assurance emballage
Commande de 200 à 399 € HT **34,00 € HT**
Frais de transport et Assurance emballage
Commande de 400 à 699 € HT **52,00 € HT**
Frais de transport et Assurance emballage
Commande supérieure à 700 € HT **GRATUIT**
Frais de transport et Assurance emballage
Total HT €
TVA 20% €
Total TTC €

Avec les remerciements de la Manufacture des Drapeaux Unic® sa

Franco de port à partir de 700 € HT de commande à l'exception des colis excédant les longueurs de 4 mètres et à l'exception des pages marquées et symbolisées «transport en sus»
Conditions valables pour livraison en France continentale hors zone de moyenne et haute montagne.
Pour autres destinations ou pour les pages marquées «transport en sus», les frais de port vous seront confirmés avant expédition.



CONDITIONS GENERALES DE VENTE PROFESSIONNELS

Expéditions : port avancé, payé, récupéré sur la facture.

Professionnels : paiement à l'avance, sur devis. Administrations Publiques : mandat.

Ce catalogue et ce tarif annulent les précédents. Franco de port à partir de 700 € HT net sur la France Métropolitaine, port en sus pour les îles et les articles excédant 3 mètres, ainsi que les pages marquées et symbolisées "transport en sus". En fonction de l'évolution des matières premières et/ou de l'économie, nous nous réservons le droit de modifier nos tarifs, l'information s'effectuera lors de la confirmation de commande. Les marchandises voyagent aux risques et périls du destinataire. Le mauvais état et les retards de livraison ne peuvent donner lieu à dommages et intérêts ou à la résiliation du marché. Les réclamations pour être valables doivent être faites par écrit dans un délai de 24 h. Les marchandises détériorées ou cassées pendant l'acheminement devront obligatoirement faire l'objet de réserves sur le bordereau du transporteur. Sans réserve, aucune réclamation ne pourra être prise en compte. Les marchandises commandées sont à la disposition de notre clientèle à notre usine. Toutes les marchandises livrées restent notre propriété jusqu'au paiement intégral de la facture. La commande ne sera traitée qu'après encaissement du règlement effectué par virement, chèque. Tout défaut de paiement à l'échéance prévue entraîne, quel que soit le mode de paiement, une intervention contentieuse et l'application à titre de dommages et intérêts d'une indemnité égale à 25% de la somme impayée outre les frais judiciaires et intérêts légaux. En impression textile, une variation de +/- 10% est tolérée tant au niveau des couleurs que des dimensions. En cas de contestation, le tribunal de commerce de Romans est le seul compétent et interprète des dispositions contractuelles selon les conditions de la loi française. Nous nous réservons le droit de modifier les caractéristiques techniques et dimensionnelles de nos produits, les photos de produits sont données à l'impression du catalogue. En conséquence les modèles pourront subir des variations esthétiques et techniques en cours d'année, les photos du catalogue sont données à titre indicatif et ne sont pas contractuelles. Nous n'acceptons aucun motif de retour de marchandises sauf stipulation écrite contraire de notre part, ni recours pour toutes marchandises réceptionnées et non vérifiées et contrôlées. Toute fabrication sur mesure, personnalisée ou autre non standard ne sera ni reprise ni échangée.

Article L133-3 du Code de Commerce : La réception des objets transportés éteint toute action contre le voiturier pour avarie ou perte partielle si dans les 3 jours, non compris les jours fériés, qui suivent celui de cette réception, le destinataire n'a pas notifié au voiturier, par acte extrajudiciaire ou par lettre recommandée, sa prestation motivée. Livraison à une adresse domicile privée pourra faire l'objet d'un supplément de facturation sur le montant du transport.

CONDITIONS GENERALES DE VENTE COMPLEMENTAIRES PARTICULIERS

CONDITIONS GENERALES DE VENTE COMPLEMENTAIRES VENTE INTERNET

Le site est la propriété de la société Manufacture des Drapeaux Unic en sa totalité, ainsi que l'ensemble des droits y afférents. Toute reproduction, intégrale ou partielle, est systématiquement soumise à l'autorisation des propriétaires. Toutefois, les liaisons du type hypertexte vers le site sont autorisées sans demande spécifique.

1. Mentions légales : Le présent site internet est édité par la société Manufacture des Drapeaux Unic dont le siège social est situé à Le Grand Chasse, Zone Artisanale des Chasses, BP 30099, 26750 SAINT PAUL LES ROMANS.

SA au capital de 260000 euros. Immatriculée au RCS de ROMANS SUR ISERE sous le n° 436 380 323.

Numéro de téléphone : 04 75 02 04 85 Email : drapeauxunic@yahoo.fr Télécopie : 04 75 05 12 58

Directeur de publication : Monsieur Patrick GONIN en qualité de Président du Conseil d'Administration.

2. Acceptation des conditions : Le présent document s'intitulant les Conditions Générales de Vente (CGV) définit les conditions applicables aux ventes conclues entre d'une part les personnes souhaitant effectuer un achat via le site internet www.drapeauxunic.fr (le client), et la société Manufacture des Drapeaux Unic. Le client reconnaît avoir pris connaissance, au moment de la passation de commande, des conditions particulières de vente énoncées sur cet écran et déclare expressément les accepter sans réserve. La société Manufacture des Drapeaux Unic pourra modifier à tout moment les présentes CGV. Le client sera informé de la nature de ces modifications dès leur mise en ligne. Les modifications entreront en vigueur 1 jour après leur mise en ligne sur le site. Les présentes conditions générales de vente régissent les relations contractuelles entre la société Manufacture des Drapeaux Unic et son client, les deux parties les acceptant sans réserve. Ces conditions générales de vente prévaudront sur toute autre condition figurant dans tout autre document, sauf dérogation préalable, expresse et écrite.

3. Commande : Les systèmes d'enregistrement automatiques sont considérés comme valant preuve, de la nature, du contenu et de la date de la commande. La société Manufacture des Drapeaux Unic confirme l'acceptation de sa commande au client à l'adresse mail que celui-ci aura communiquée. La vente ne sera conclue qu'à compter de la confirmation de la commande. La société Manufacture des Drapeaux Unic se réserve le droit d'annuler toute commande d'un client avec lequel existerait un litige relatif au paiement d'une commande antérieure. Les informations énoncées par l'acheteur, lors de la prise de commande, engageant celui-ci : en cas d'erreur dans le libellé des coordonnées du destinataire, le vendeur ne saurait être tenu responsable de l'impossibilité dans laquelle il pourrait être de livrer le produit.

4. Livraison : Après confirmation de commande, la société Manufacture des Drapeaux Unic s'engage à livrer les articles commandés dans un délai maximum de 72h ouvrées. Le transporteur s'engage lui par contrat avec la société Manufacture des Drapeaux Unic à livrer la commande à l'adresse de l'acheteur fournie par le vendeur. Toutes les commandes passées à la société Manufacture des Drapeaux Unic sont destinées à l'usage personnel des clients, les clients ou les destinataires des produits s'interdisent toute revente partielle ou totale des produits. Le vendeur se dégage de fait de toute responsabilité juridique si l'acquiescement des taxes n'était pas effectué par le client. La livraison sera effectuée par Colissimo suivi en France Métropolitaine. La livraison est effectuée dans le créneau horaire prévu avec le client par la remise directe du produit au destinataire annoncé, soit, en cas d'absence, à une autre personne habilitée par le client. Les retards éventuels ne donnent pas le droit à l'acheteur de réclamer des dommages et intérêts. Dans les cas d'un produit technique, le client veillera tout particulièrement à vérifier le bon fonctionnement de l'appareil livré, à lire la notice d'emploi qui lui est fournie. En cas de défauts apparents, l'acheteur bénéficie du droit de retour dans les conditions prévues dans ce document. Le client ne pourra rechercher la responsabilité de la société Manufacture des Drapeaux Unic pour inexécution de son obligation en cas d'inexécution ou mauvaise exécution du contrat imputable au consommateur, soit en cas de force majeure. Sont considérés comme cas de force majeure déchargeant le vendeur de son obligation de livrer, la guerre, l'émeute, l'incendie, les grèves, les accidents et l'impossibilité d'être approvisionnés, vérifiés toujours votre colis à l'arrivée. Vous disposez d'un délai de trois jours, non compris les jours fériés, pour faire d'éventuelles réserves auprès du transporteur en cas de manquant ou de dégradation par lettre recommandée avec accusé de réception ou par acte extrajudiciaire. Pour des raisons de disponibilité, une commande peut être livrée en plusieurs fois au client. Le client ne règle alors qu'une seule livraison. Si le client souhaite deux lieux de livraison, il passe deux commandes, avec les frais de livraison liés.

5. Rétractation : Vous avez 14 jours, à compter de la réception des articles, pour exercer votre droit de rétractation. En cas d'échange ou remboursement, renvoyez le (les) article(s) neuf(s) et intact(s), accompagné(s) de tous les accessoires éventuels, notices d'emploi et documentations à l'adresse suivante : MANUFACTURE DES DRAPEAUX UNIC - ZI - 300 IMPASSE ABBE PIERRE - 26750 SAINT PAUL LES ROMANS - FRANCE. Cette faculté de rétractation s'effectuera par une déclaration dénuée d'ambiguïté, par lettre, ou par courriel. Vous pouvez, si vous le souhaitez, utiliser le bordereau de rétractation ci-après. En cas d'exercice du droit de rétractation, la société Manufacture des Drapeaux Unic est tenue au remboursement des sommes versées par le client, sans frais, à l'exception des frais de retour. Le remboursement est dû dans un délai maximum de 15 jours, à compter de la réception de la marchandise.

6. Prix : Le prix est exprimé en euros. Le prix indiqué sur les fiches produites ne comprend pas le transport. Le prix indiqué dans la confirmation de commande est le prix définitif.

7. Paiement : Le prix facturé au client est le prix indiqué sur la confirmation de commande adressée par la société Manufacture des Drapeaux Unic. Le paiement s'effectue par chèque ou carte bancaire portant le sigle CB ou virement. Votre n° de carte bancaire est donc dirigé vers les serveurs de la banque, et votre paiement est validé via Paybox dans un environnement sécurisé. La commande validée par le client ne sera considérée effective que lorsque les centres de paiement bancaire concernés auront donné leur accord. En cas de refus des dits centres, la commande sera automatiquement annulée et le client prévenu par courrier électronique. Par ailleurs, la Manufacture des Drapeaux Unic se réserve le droit de refuser toute commande d'un client avec lequel existerait un litige.

8. Litiges : Le présent contrat est soumis au droit français. La Manufacture des Drapeaux Unic SA ne peut être tenue pour responsable des dommages de toute nature, tant matériels qu'immatériels ou corporels, qui pourraient résulter d'un mauvais fonctionnement ou de la mauvaise utilisation des produits commercialisés. Il en est de même pour les éventuelles modifications des produits résultant des fabricants. La responsabilité de la Manufacture des Drapeaux Unic SA sera, en tout état de cause, limitée au montant de la commande et ne saurait être mise en cause pour de simples erreurs ou omissions qui auraient pu subsister malgré toutes les précautions prises dans la présentation des produits en cas de difficultés dans l'application du présent contrat, l'acheteur a la possibilité, avant toute action en justice, de rechercher une solution amiable notamment avec l'aide d'une association professionnelle de la branche, d'une association de consommateurs ou de tout autre conseil de son choix. Il est rappelé que la recherche de la solution amiable n'interrompt pas le "bref délai" de la garantie légale ni la durée de la garantie contractuelle. Il est rappelé qu'en règle générale et sous réserve de l'appréciation des tribunaux, le respect des dispositions du présent contrat relatives à la garantie contractuelle suppose que l'acheteur honore ses engagements financiers envers le vendeur. Les réclamations ou contestations seront toujours reçues avec bienveillance attentive, la bonne foi étant toujours présumée chez celui qui prend la peine d'exposer ces situations. En cas de litige, le client s'adressera par priorité à l'entreprise pour obtenir une solution amiable. Toute fabrication sur mesure, personnalisée ou autre non standard ne sera ni reprise ni échangée. A défaut, le consommateur peut saisir à son choix, outre l'une des juridictions territorialement compétentes en vertu du Code de Procédure Civile, la juridiction du lieu où il demeurerait au moment de la conclusion du contrat ou de la survenance du fait dommageable.

9. Garantie : Dans tous les cas la société Manufacture des Drapeaux Unic ne pourra être tenue pour responsable pour non-respect des dispositions réglementaires et législatives en vigueur dans le pays de réception. La responsabilité de la société Manufacture des Drapeaux Unic est systématiquement limitée à la valeur du produit mis en cause, valeur à sa date de vente et se sans possibilités de recours envers la marque ou la société productrice du produit. En toute hypothèse, le client bénéficie de la garantie légale d'éviction et des vices cachés (Art. 1625 et suivants de Code Civil). A la condition que l'acheteur fasse la preuve du défaut caché, le vendeur doit légalement en réparer toutes les conséquences (Art. 1641 et suivants du Code Civil) ; si l'acheteur s'adresse aux tribunaux, il doit le faire dans un "bref délai" à compter de la découverte du défaut caché (Art. 1648 du Code Civil). Pour tous contacts : drapeauxunic@yahoo.fr

10. Protection des données : Le renseignement des informations nominatives collectées aux fins de la vente à distance est obligatoire, ces informations étant indispensables pour le traitement et l'acheminement des commandes, l'établissement des factures et contrats de garantie. Le défaut de renseignement entraîne la non-validation de la commande. Conformément à la loi "Informatique et Libertés", le traitement des informations nominatives relatives aux clients a fait l'objet d'une déclaration auprès de la Commission Nationale de l'Informatique et des Libertés (CNIL). Le client dispose (Art. 34 de la loi du 6 janvier 1978) d'un droit d'accès, de modification, de rectification et de suppression des données qui le concernent, qu'il peut exercer auprès de la société Manufacture des Drapeaux Unic. De plus, la société Manufacture des Drapeaux Unic s'engage à ne pas communiquer, gratuitement ou avec contrepartie, les coordonnées de ses clients à un tiers.

FORMULAIRE DE RETRACTATION - A retourner à l'adresse suivante : MANUFACTURE DES DRAPEAUX UNIC - ZI - IMPASSE ABBE PIERRE - 26750 SAINT PAUL LES ROMANS

Monsieur,

Par la présente, je vous notifie de la rétractation de ma commande portant sur la vente du bien décrit ci-dessous :

Commandé le :

Reçu le :

Nom des consommateurs :

Adresse des consommateurs :

Signature et date :

Site internet:
drapeauxunic.fr
unic-sa.fr

E-mail:
drapeauxunic@yahoo.fr
contact@unic-sa.fr

ROMANS
(Drôme)

Depuis

Manufacture des Drapeaux Unic® s.a.

B.P.99 - 26103 ROMANS Cedex

Tél.: 00 33 (0)4 75 02 04 85

Fax: 00 33 75 05 12 58

Manufacture des Drapeaux Unic® s.a.

B.P.97 - 83120 Ste MAXIME Cedex

Tél.: 00 33 (0)4 94 43 93 27

Fax: 00 33 04 94 43 96 24